

Полное руководство пользователя  
Для модели домофона:  
PVD-07M-HD V.8.2



[www.polyvision.ru](http://www.polyvision.ru)

## ВНИМАНИЕ!

Перед тем, как начать использовать изделие, внимательно прочитайте данный документ.



### **ОПАСНОСТЬ ПОРАЖЕНИЯ ЭЛЕКТРИЧЕСКИМ ТОКОМ**

Предупреждение о наличии внутри корпуса изделия неизолированных электрических цепей, которые могут представлять опасность для человека. Для снижения риска поражения электрическим током не разбирайте устройство.



### **ВНИМАНИЕ!**

Ремонт и техническое обслуживание изделия должно осуществляться только квалифицированным техническим персоналом.

### **ПРАВИЛА И УСЛОВИЯ БЕЗОПАСНОЙ ЭКСПЛУАТАЦИИ:**

Устройство не предназначено для промышленной эксплуатации и может использоваться только в бытовых условиях: в квартирах, загородных домах, гостиничных номерах, бытовых помещениях магазинов, офисов или других бытовых помещениях.

- **Поддерживайте чистоту устройства** - периодически протирайте корпус сухой мягкой тканью без использования жидких чистящих средств.
- **Не роняйте** устройство.
- **Не касайтесь устройства мокрыми руками.**
- **Не устанавливайте устройство:**
  - вблизи** источников тепла (обогревателей, радиаторов и т.п.);
  - в местах** скопления пыли и других загрязнений;
  - в зоне** действия магнитных полей. Корректность работы устройства может быть нарушена, если поблизости установлены блоки питания, кондиционеры, микроволновые печи и другие устройства, создающие магнитное поле.

**Не позволяйте детям использовать устройство и/или играть с ним без присмотра взрослых.**

**Не открывайте, не разбирайте устройство, не ремонтируйте своё устройство самостоятельно.**

Во избежание травм не используйте устройство, если его корпус повреждён, сломан или на нем имеются трещины.

**Не наносите на устройство краску.**

### **ПРАВИЛА И УСЛОВИЯ ХРАНЕНИЯ, ПЕРЕВОЗКИ**

- **Соблюдайте температурный режим** эксплуатации устройства.
- **Используйте заводскую упаковку** для защиты устройства от грязи, ударов, царапин и повреждений при транспортировке.

## ПРАВИЛА И УСЛОВИЯ УТИЛИЗАЦИИ

### Запрещается выбрасывать устройство вместе с бытовым мусором.

- Во избежание случаев поражения электрическим током и потери гарантии не разбирайте устройство.
- Не подвергайте устройство ударам и сильным вибрациям.
- Не используйте источники питания, которые по характеристикам отличаются от требуемого. Если вы не уверены в типе источника питания, обратитесь к своему дилеру или производителю устройства.
- Не перегружайте электрические сети потребителями, так как это может привести к возгоранию и поражению электрическим током.
- Установка данного устройства должна соответствовать всем требованиям безопасности.
- Не используйте дополнительное оборудование, которое не совместимо и не рекомендовано производителем.
- Прокладывайте кабеля таким образом, чтобы они были защищены от всевозможных повреждений.
- Технические характеристики и дизайн продукта могут быть изменены без предварительного уведомления.
- В случае повреждения обратитесь в специализированный пункт утилизации электроприборов.
- Адреса пунктов приема электроприборов на переработку вы можете получить в муниципальных службах вашего города. Правильная утилизация поможет предотвратить возможное вредное воздействие на окружающую среду и здоровье человека.

### ГАРАНТИЙНЫЕ ОБЯЗАТЕЛЬСТВА

На данное изделие предоставляется гарантия сроком на 30 месяцев с момента производства. Сроки действительны только при соблюдении условий гарантийного обслуживания, а также если была сохранена полная комплектность изделия. В течение гарантийного периода изготовитель обязуется устранить путем ремонта, замены деталей или замены всего изделия любые заводские дефекты, вызванные недостаточным качеством материалов или сборки.

### **Информация о мерах, которые следует предпринять при обнаружении неисправности технического средства.**

Претензии по качеству приобретенной продукции Polyvision конечный покупатель вправе предъявлять продавцу: авторизованному партнеру Polyvision. В случае обнаружения неисправности технического средства квалифицированную техническую помощь можно получить в службе поддержки по телефонам +7-495-620-09-89 или 8-800-555-77-63

### **Дополнительная информация**

Ознакомиться более подробно с техническими параметрами и совместимостью оборудования возможно на официальном web-сайте Polyvision: <https://www.polyvision.ru/>  
Кроме гарантий, предусмотренных действующим законодательством, производитель не дает никаких иных гарантий, явных или подразумеваемых, включая, но не ограничиваясь точностью, достоверностью или содержанием данного документа. Производитель оставляет за собой право изменять или аннулировать данный документ в любое время и без предварительного уведомления.

**Производитель** SHENZHEN EEGUARD TECHNOLOGY CO., LTD 201, Building A, Jingang Technology Industrial Park, Qiaotou Community, Fuhai Street, Baoan District, Shenzhen, China. T: +86 755 2332 0912

**Импортер:** ООО «Бизнес Центр Алгоритм» 350047, г. Краснодар, ул. Красных Партизан, д.249, офис № 312. Тел.: +7(861)201-52-41

**Срок гарантии:** 30 месяцев от даты производства, указанной на этикетке.

**Сведения о сертификации:** запросите копию сертификата соответствия у продавца.

**Дата производства** указана на упаковке.

## Оглавление

1. Функциональные части домофона PVD-07M-HD V.8.2.....	5
2. Спецификация.....	6
3. Комплектация PVD-07M-HD V.8.2.....	7
4. Схема подключения и разъемы.....	8
4.1. Описание разъемов для PVD-07M-HD V.8.2.....	8
4.2. Схема подключения для PVD-07M-HD V.8.2.....	8
5. Блок-схема подключения мониторов, вызывной панели и камер.....	10
6. Требования по выбору кабеля.....	11
6.1. Подключение с помощью кабеля КВК.....	11
6.2. Подключение с помощью кабеля витая пара.....	12
7. Меню настроек.....	13
8. Описание функций кнопок меню.....	14
9. Обработка сигналов вызова/переадресация.....	16
9.1. Громкость/ Соотношения сторон/ Цвет/ Яркость/ Контрастность.....	17
10. Ручная запись аудио.....	18
11. Режим прослушивания.....	18
12. Режим просмотра вызывных панелей и внешних видеокамер.....	18
13. Функции трансляции.....	19
14. Запись скриншотов и видеозаписей.....	19
14.1. Запись скриншотов.....	19
14.2. Запись видео файлов.....	19
15. Системные настройки.....	20
16. Оставленные сообщения (Автоответчик).....	22
17. Функция DVR.....	23
18. Параметры захвата изображения, запись на DVR.....	25
18.1. Функция захвата изображения.....	25
18.2. Функция записи DVR.....	25
19. Описание настроек меню DVR.....	25
20. Установка пользовательской мелодии вызова.....	26
21. Настройка будильника.....	26
22. Настройка звонка.....	27
23. Рекомендованная память:.....	28
23.1. Настройки MicroSD карты.....	28
24. Инженерное меню домофона.....	29
25. Метод установки.....	30

## 1. Функциональные части домофона PVD-07M-HD V.8.2

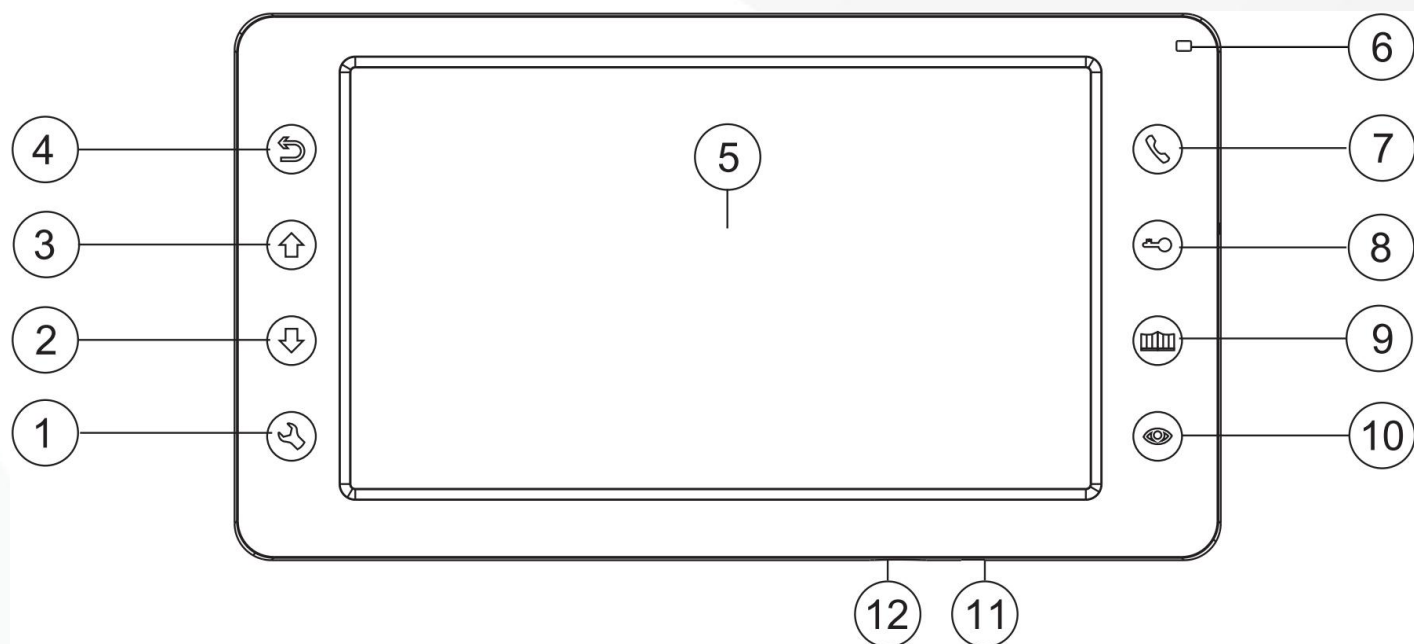

- 1) Кнопка меню: Подтверждение/ Вход в меню/ Сделать снимок/ Запись видео
- 2) Кнопка навигации
- 3) Кнопка навигации
- 4) Кнопка возврата/ Отключение экрана
- 5) LCD -экран
- 6) Индикация питания
- 7) Кнопка ответа: Ответить/ Переадресовать вызов
- 8) Кнопка разблокировки
- 9) Открыть ворота (Не используется, опция)
- 10) Кнопка мониторинга
- 11) Включение/ Выключение питания
- 12) Слот для карты памяти MicroSD

Примечание: более подробно о работе с MicroSD описано в п.24

## 2. Спецификация

Функции	PVD-07M-HD V.8.2
<b>ДИСПЛЕЙ</b>	
Тип монитора	TFT 7"
Разрешение и стандарт	800x480, PAL/NTSC
Отключение домофона	Физический переключатель
<b>ЗВУК</b>	
Звуковая система	Hands Free (громкость настраивается в цифровом меню)
Количество мелодий	13 шт (длительность вызова устанавливается от 10 до 60с)
Индивидуальная мелодия	Для каждой панели/ интеркома
<b>СЕТЕВЫЕ ИНТЕРФЕЙСЫ</b>	
LAN	—
WiFi	—
<b>УПРАВЛЕНИЕ</b>	
Тип управления	Сенсорные кнопки
OSD меню	Да, с поддержкой русского языка
<b>ПОДКЛЮЧЕНИЕ</b>	
Схема подключения	4-проводная
Вызывные панели	до 2 шт
Мониторы в параллели	до 4 шт
Интерком между мониторами	Адресный
Поддержка аудиотрубок	—
Поддержка доп. видеокамер	Да, 2 камеры до 2Мп AHD/ TVI/ CVI или CVBS
Видеовыход	—
<b>ПАМЯТЬ</b>	
Встроенная память	на 100 фотографий
Внешняя память	Поддержка карт MicroSD (8-128 Гб), Class 10, FAT32
<b>ПРОЧЕЕ</b>	
Детектор движения	Да, на 1 любой канал по расписанию
Функции	Режим прослушивания других мониторов, Вызов всех мониторов, Режим "Не беспокоить", Отображение календаря и времени на экране, Фоторамка, "Голосовая почта" (При установке SD карты), Ночной режим (по расписанию), Будильник (с выбором мелодий)
Переадресация вызова на мобильный телефон	Да, с помощью модуля PVD-BOX, приложение Tuya Smart
Запись фото	При вызове/ Вручную Внутренняя память: 100 фотографий. Размер изображения можно настроить: 1920x1080/ 1280x720/ 640x480
Запись видео со звуком	При вызове/ Вручную/ По движению (при установленной SD карте) Выбор разрешения: 1920x1080/ 1280x720/ 640x480 Выбор частоты кадров: 5к/с, 10к/с, 15к/с, 20к/с, 25к/с
<b>СОВМЕСТИМОСТЬ С МНОГОКВАРТИРНЫМИ ДОМОФОНАМИ</b>	
С координатной адресацией	МСК от v3i, МСК-слим любой версии
С цифровой адресацией	МСЦ от v1i
<b>ЭКСПЛУАТАЦИЯ И ХРАНЕНИЕ</b>	
Напряжение питания	От сети AC 100-240В (встроенный БП)
Энергопотребление	Макс. - 12 Вт, Режим ожидания - 5 Вт
Температура эксплуатации	0...+40°C
Тип установки	Накладной на стену
Габаритные размеры	208x115x25 мм
Вес	377 гр.

### 3. Комплектация PVD-07M-HD V.8.2

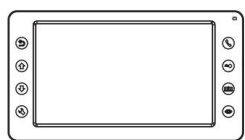

Монитор  
видео домофона



Паспорт



Настенный  
кронштейн



Набор крепежа



Осушитель  
(силикагель)

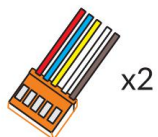

5 пиновый шлейф  
(под вызывные  
панели)

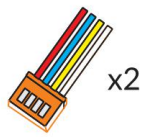

4 пиновый  
шлейф (под  
дополнительные  
мониторы)

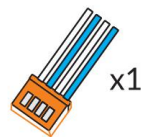

4 пиновый  
шлейф (под  
камеры)

## 4. Схема подключения и разъемы

### 4.1. Описание разъемов для PVD-07M-HD V.8.2

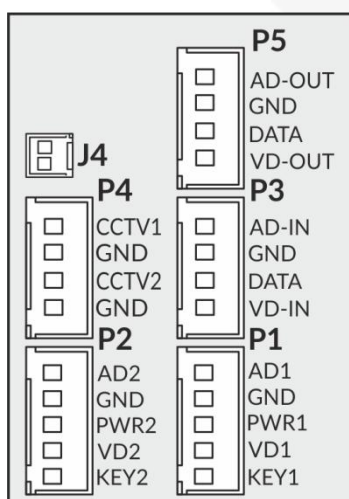

- **J4** - Разъем для подключения внешнего питания 15В (опция);
- **P1** - Разъем для подключения первой вызывной панели;
- **P2** - Разъем для подключения второй вызывной панели;
- **P3** - Разъем для подключения интеркома (вход), подключается предыдущий монитор формата HD и параллельное подключение всех мониторов для мониторов формата CVBS;
- **P4** - Разъем для подключения внешних видеокамер;
- **P5** - Разъем для подключения интеркома (выход), подключается последующий монитор.

### 4.2. Схема подключения для PVD-07M-HD V.8.2

#### Примечание 1:

- Управление замком с помощью вызывной панели.
- Управления замком сигналом от монитора.
- Работа домофонов от внешнего блока питания на 15В (опция, шлейф в комплекте не поставляется)

#### Примечание 2:

В связи с техническими характеристиками, заложенными в паспорте на устройства, а именно использование видео модулей для вызывных панелей аналогового формата HD, рекомендуем не использовать витую пару для коммутации между домофонами и вызывными панелями. В противном случае картинка на домофоне будет низкого качества и сигналы управления замком будут ограничены до 30 - 50м (дистанция зависит от параметров используемого кабеля).



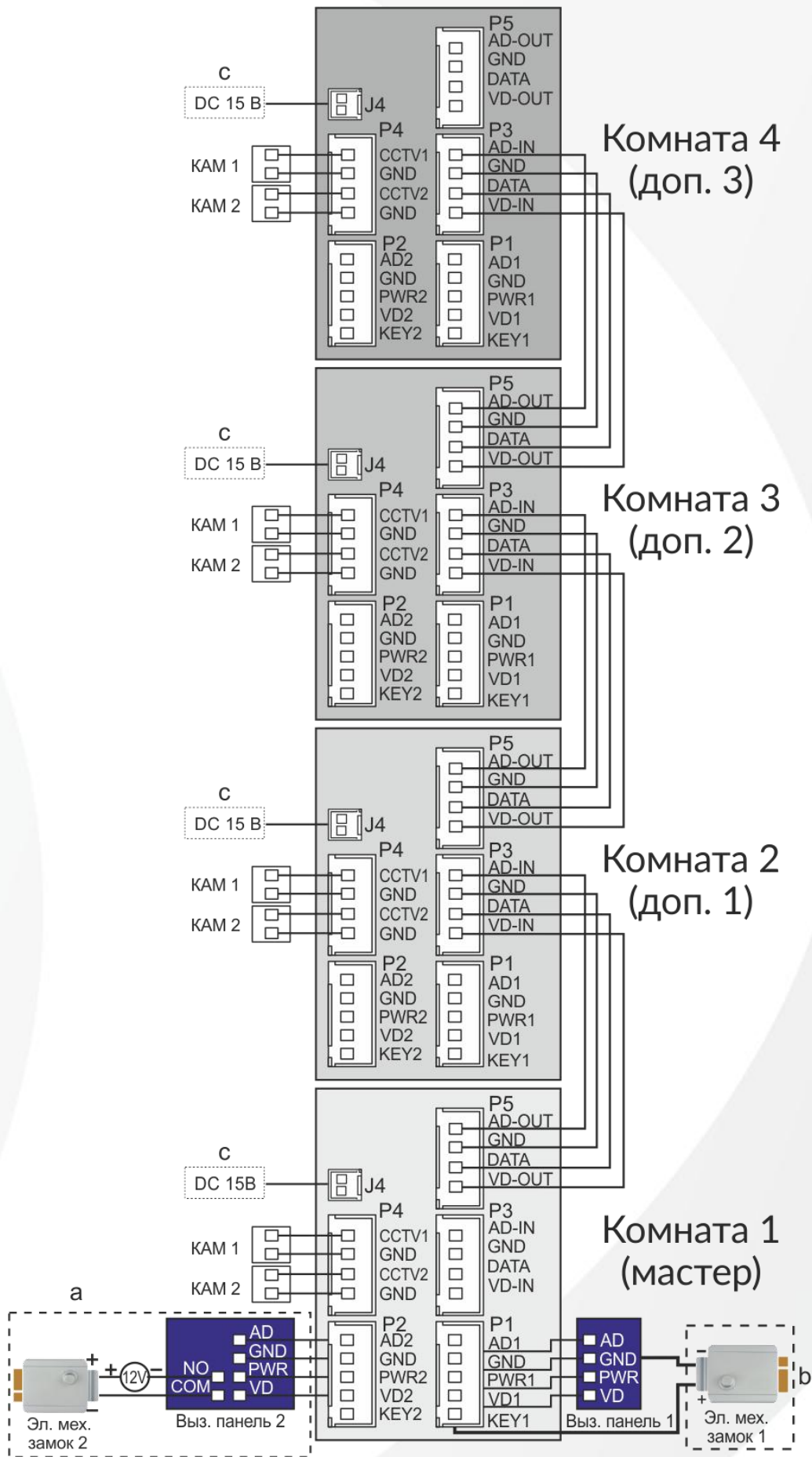

## 5. Блок-схема подключения мониторов, вызывной панели и камер

Система, изображенная на картинке ниже, максимально поддерживает: 1 главный монитор, 3 дополнительных монитора, 2 вызывные панели и 8 камер (AHD/ CVI/ TVI/ CVBS)

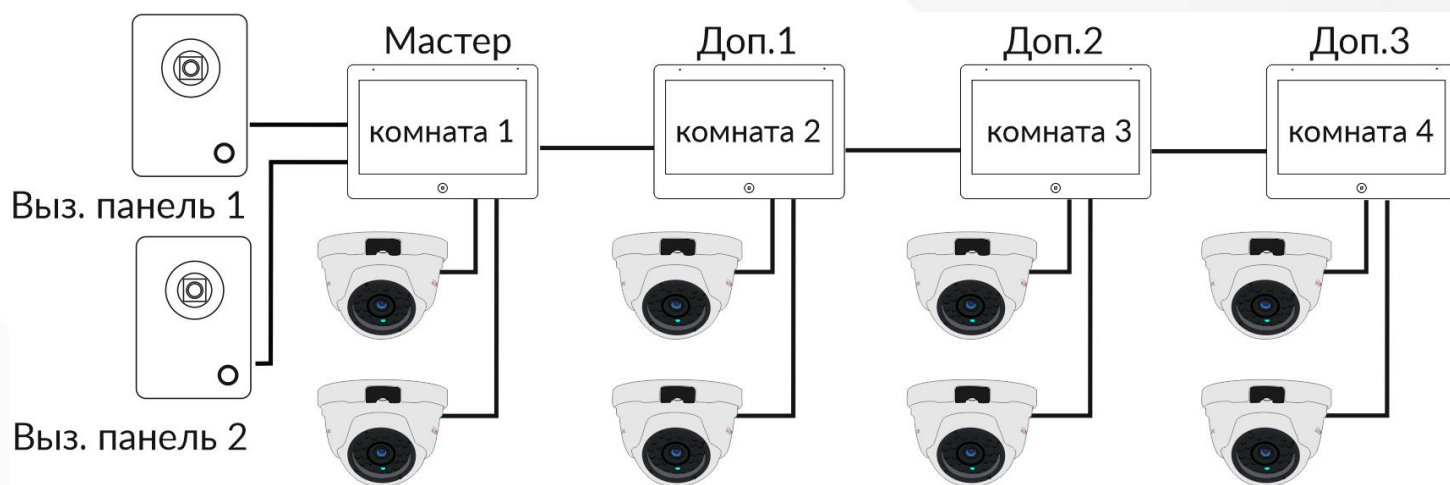

Система, изображенная на картинке ниже, максимально поддерживает: 1 главный монитор, 3 дополнительных монитора, 1 вызывную панель и 9 камер (AHD/ CVI/ TVI/ CVBS)

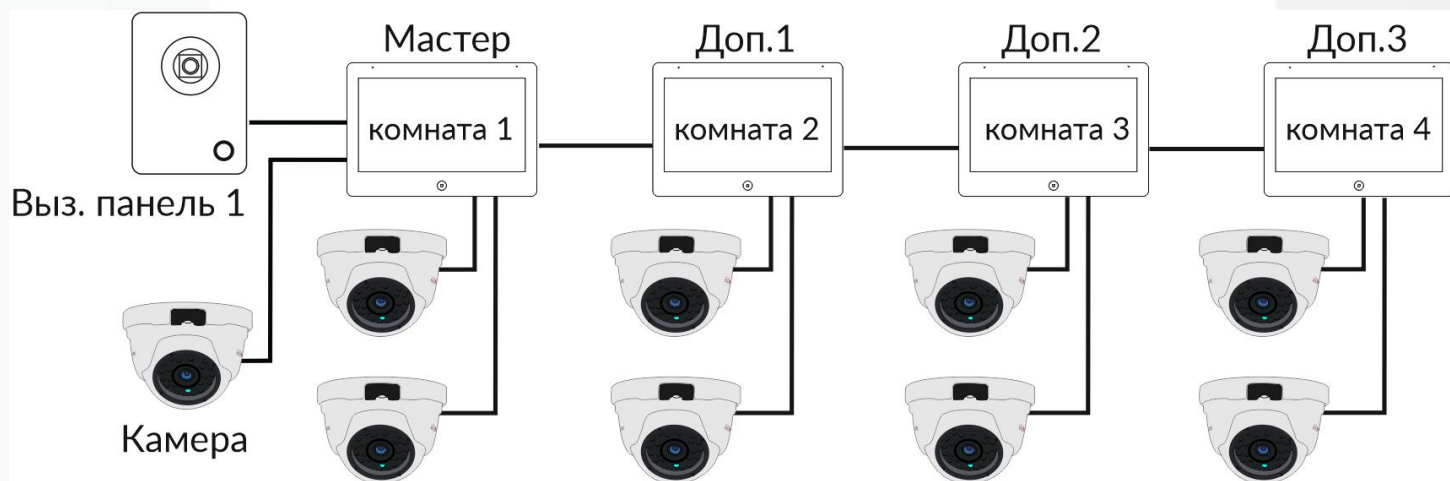

### Примечание:

- Дополнительные камеры подключаются на разъём «P4» домофона.
- Для работы нескольких домофонов в режиме интерком необходимо каждому монитору выставить адрес, для этого необходимо войти в основное меню настроек « ⚙️ », далее выберите строку «Адрес устройства», установите параметры в соответствии с описанием:

Мастер домофон именуется «Комната 1», дополнительные мониторы - «Комната 2» итд.

- Если Ваш домофон не отображает изображение с вызывной панели, необходимо убедиться в правильности выставленного адреса на данном мониторе.

## 6. Требования по выбору кабеля

### 6.1. Подключение с помощью кабеля КВК

Монитор имеет 2 варианта управления электро замком:

Управление с помощью вызывной панели и прямое управление сигналом от монитора

Схема управления замком с помощью вызывной панели:

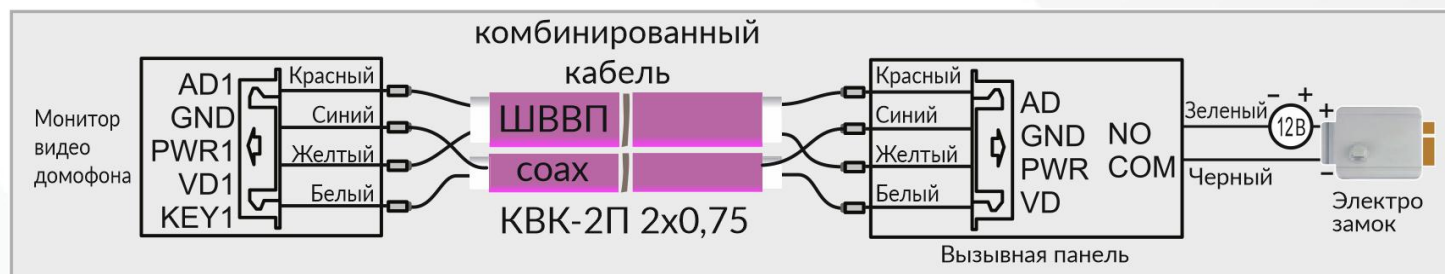

**Красный** - Аудио

**Синий** - Общий

**Желтый** - Питание 12В

**Белый** - Видео

Для расстояний между монитором и вызывной панелью МЕНЕЕ 30 метров используется комбинированный кабель **КВК-2П 2x0.5**. Для расстояний между монитором и вызывной панелью БОЛЕЕ 30 метров используется комбинированный кабель **КВК-2П 2x0.75** (рекомендуется до 100м)

Схема управления замком сигналом от монитора:

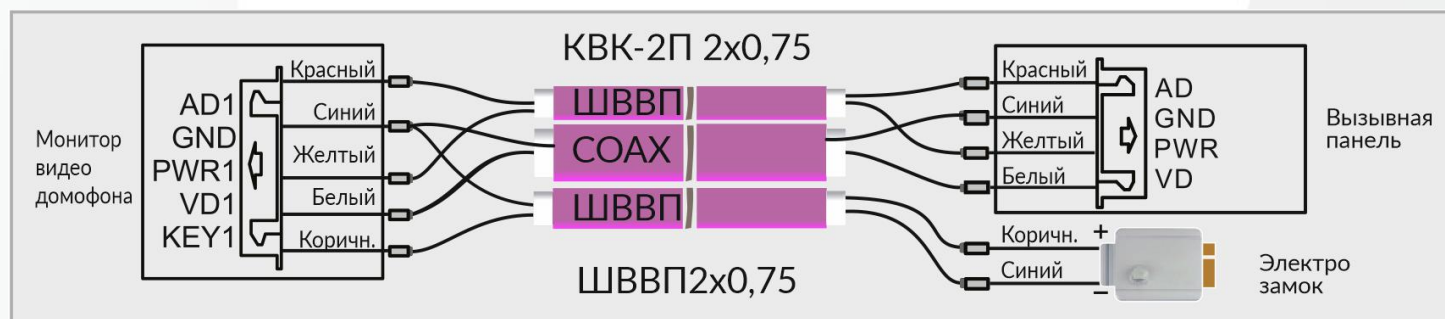

**Красный** - Аудио

**Синий** - Общий

**Желтый** - Питание 12В

**Белый** - Видео

Для расстояний между монитором и вызывной панелью МЕНЕЕ 30 метров используется **КВК-2П 2x0.5 + ШВВП 2x0.5**. Для расстояний между монитором и вызывной панелью БОЛЕЕ 30 метров используется комбинированный кабель **КВК-2П 2x0.75 + ШВВП 2x0.75** (рекомендуется для работы до 100м, управление замком ограничено до 50м)

Для подключения главного домофона со второстепенными мониторами используется комбинированный кабель **КВК-2В 2x0.5** или **КВК-2В 2x0.75**.

## 6.2. Подключение с помощью кабеля витая пара

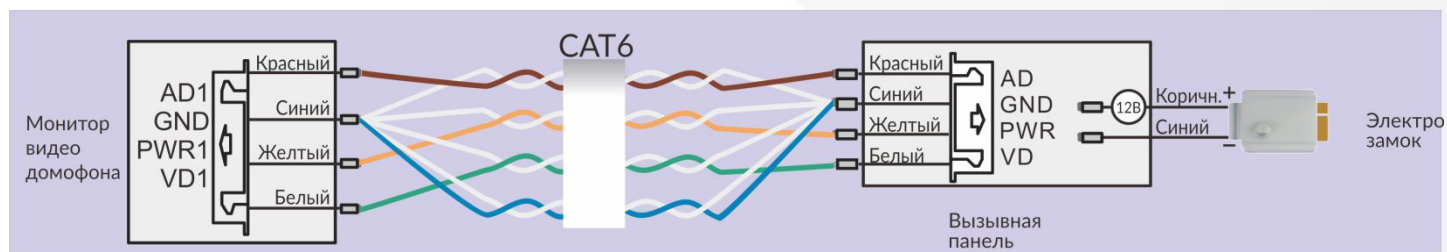

**Красный** - Аудио

**Синий** - Общий

**Желтый** - Питание 12В

**Белый** - Видео



Для передачи устойчивых сигналов от вызывной панели до монитора домофона придерживайтесь схемы подключения, приложенной выше.

Максимальное расстояние между монитором и вызывной панелью до 50 метров на медном кабеле 6 категории. Для расстояний между монитором и вызывной панелью БОЛЕЕ 50 метров используется комбинированный кабель **КВК-2П 2x0.75**

























## 7. Меню настроек

Для включения экрана монитора и вывода его из спящего режима нажмите кнопку «», у Вас появится следующее экранное меню:







Экранное меню имеет 1 страницу, переключиться между вкладками можно кнопками навигации: «» = влево, «» = вправо (выбранная вкладка на экране подсвечивается прямоугольником снизу).

## 8. Описание функций кнопок меню

№.	Изображение	Функции	Описание
1		(DVR) Просмотр и воспроизведение Записанных видео файлов	<ul style="list-style-type: none"> <li>Выберите целевой файл, нажмите кнопку «», чтобы воспроизвести файл;</li> <li>Длительное нажатие кнопки «» позволит настроить громкость воспроизведения;</li> <li>Длительное нажатие кнопки «» на целевом файле позволит выделить нужные файлы для удаления. Повторное длительное нажатие кнопки «» откроет окно удаления.</li> </ul>
2		Просмотр изображений из мультимедиа (фоторамка)	<ul style="list-style-type: none"> <li>Выберите целевой файл, нажмите кнопку «», чтобы открыть медиа файл;</li> <li>Длительное нажатие кнопки «» на целевом файле позволит выделить нужные файлы для удаления. Повторное длительное нажатие кнопки «» откроет окно удаления.</li> </ul>
3		Просмотр изображений (снимков) с вызывных панелей	<ul style="list-style-type: none"> <li>Выберите целевой файл, нажмите кнопку «», чтобы открыть медиа файл;</li> <li>Длительное нажатие кнопки «» на целевом файле позволит выделить нужные файлы для удаления. Повторное длительное нажатие кнопки «» откроет окно удаления.</li> </ul>
4		Звонок на другие мониторы; Принять вызов с панели	<ul style="list-style-type: none"> <li><b>В дежурном режиме:</b> звонок на другие мониторы;</li> <li><b>При звонке с вызывной панели:</b> Принять вызов</li> </ul>
5		Просмотр вызывных панелей или внешних видеокамер	Переключение между каналами: Вызывная панель 1\ 2, Камера 1\ 2)
6		Основное меню видеодомофона	Вызов основного меню
7		Заставка	Открыть заставку: Календарь и время
8		Режим прослушивания других мониторов	Режим, позволяющий прослушать другие мониторы в системе в одностороннем режиме. (в основных настройках меню, режим прослушивания, можно вкл.\ откл. на нужных мониторах)
9		Кнопка трансляции на все мониторы	Позволяет начать моментальную трансляцию на все мониторы без уведомления
10		Просмотр и воспроизведение музыкальных файлов	Позволяет открыть меню с MP3 файлами, записанными на SD карте
11		Запись аудио сообщений для посетителей	Запись голосового сообщения для семьи или для посетителей, которое можно установить в качестве Автоответчика: По истечению 30 секунд вызова с панели без ответа, посетитель прослушает Ваше сообщение, после чего может оставить Вам своё сообщение в течении 20 сек.
12		Просмотр и воспроизведение аудио сообщений	<ul style="list-style-type: none"> <li>Выберите целевой файл, нажмите кнопку «», чтобы открыть медиа файл;</li> <li>Длительное нажатие кнопки «» позволит настроить громкость воспроизведения аудио;</li> <li>Длительное нажатие кнопки «» на целевом файле позволит выделить нужные файлы для удаления. Повторное длительное нажатие кнопки «» откроет окно удаления медиа файла.</li> </ul>

Примечание:

- Для установки режима фоторамки выберите на экранном меню значок ФОТО «». После открытия изображения (файлы нужно заранее загрузить на MicroSD в создавшуюся папку под названием «PHOTO») на экране монитора у вас будет статичная картинка, переключиться между слайдами можно кнопками навигации: «» = влево, «» = вправо. После пролистывания изображений активируется слайд шоу с интервалом в 10 секунд
- Для выделения конкретного файла в меню мультимедиа и дальнейшего удаления его из памяти необходимо зажать на пару секунд кнопку меню «» на выбранном файле, появится поле для выбора файлов. Выделенные файлы будут отображаться символом «». Удаление выделенных файлов выполняется аналогично: зажать на пару секунд кнопку меню «», появится меню удаления, далее кнопками навигации одобрить или отменить удаление.
- MicroSD карта необходима для поддержки функций, указанных в п.: 1, 2, 3, 10, 11, 12.

## 9. Обработка сигналов вызова/переадресация

Когда посетитель нажимает кнопку на вызывной панели, все домофоны в этом доме начинают звонить одновременно, пример звонка изображен ниже:

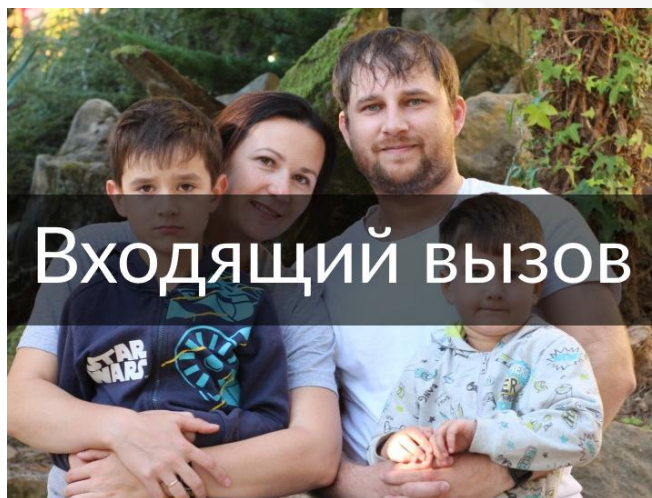

Нажмите «☎», чтобы поговорить с посетителем, или «📞», чтобы отменить вызов. На остальных мониторах вызов продолжится в том случае, если вы до этого не принимали вызов от посетителя.



Чтобы перевести звонок на другие мониторы (все), необходимо принять вызов и нажать кнопку переадресации «☎». Монитор переадресующий вызов вернется в режим ожидания, в том случае, если дополнительный монитор примет этот вызов, либо никто не ответит в течении времени звонка (по умолчанию 30 сек).



В момент разговора с посетителем можно открыть дверь (замок), для этого нажмите значок «🔓», на экране появится надпись «ОТКРЫТ ЗАМОК ПАНЕЛИ \*».

Если в процессе разговора появился еще один входящий звонок с другого канала, экран покажет надпись: "ПОСЕТИТЕЛЬ У ПАНЕЛИ \*", нажав кнопку «☎» можно переключить отображение изображения на дверь 2 и поговорить с другим посетителем.

Примечание:

- Если вы хотите открывать дверь, не принимая вызов, для этого необходимо активировать данную функцию в общих настройках меню «📞», на строке «ОТКР. ЗАМОК В РЕЖ. ПРОСМОТРА» сменить параметр «ОТКЛЮЧЕНО» на «ВКЛЮЧЕНО». Теперь при входящем звонке будет доступно управление замком «🔓».
- Чтобы отключить экран выберите кнопку ответить «☎», затем «📞», все экраны в доме отключатся.



Если необходимо сделать скриншот нажмите кнопку «», если нужно записать видео, зажмите кнопку «», видео запись начинается с момента включения, но активация аудио в записи начинается с момента разговора, нажав кнопку ответа «». Для настройки автоматической записи СНИМОК/ ВИДЕО при вызове от посетителя см. п.14.



Примечание:

- Кнопка управления воротами «» в данных моделях не используется (опция).
- Если требуется установить пользовательское значение времени открытия (удержания) замка, то необходимо зайти в инженерное меню (см. п.24).





## 9.1. Громкость/ Соотношения сторон/ Цвет/ Яркость/ Контрастность

В момент разговора с посетителем есть возможность настроить аудио и видео параметры монитора.

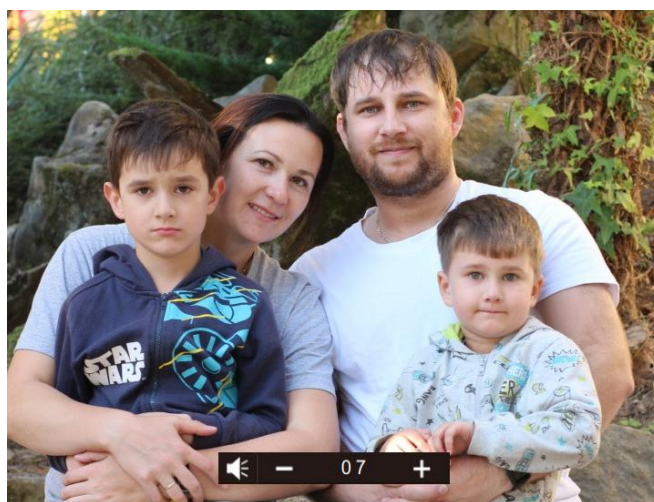
Для изменения соотношения сторон экрана 4:3 или 16:9 зажмите в момент разговора кнопку мониторинга «».

Для изменения настроек громкости разговора и настроек цветности изображения нажмите в момент разговора одну из кнопок навигации: «» или «», внизу экрана у вас появится:



	Настройки цветности, параметр от 0 до 9
	Настройки яркости, параметр от 0 до 9
	Настройки контрастности, параметр от 0 до 9
	Настройки громкости на мониторе, параметр от 0 до 9

Для переключения между настройками, кратковременно нажмите кнопку «». Кнопками навигации можно изменить параметры.

## 10. Ручная запись аудио

На экранном меню монитора выберите кнопку ЗАПИСЬ «  », чтобы записать аудио для семьи или в качестве автоответчика для посетителей.

Нажмите значок снова, чтобы завершить запись. Просмотр записанных файлов доступен во вкладке сообщения «  ».

## 11. Режим прослушивания

Данная функция позволяет прослушать мониторы домофонов в одностороннем порядке (вы слушаете, вас не слышно). Для активации необходимо:

На экранном меню монитора нажать кнопку СЛУШАТЬ «  », чтобы запустить прослушивание других мониторов (НЕ вызывных панелей).

Примечание:

- Функция прослушивания на заводских установках выключена. Для активации необходимо перейти в основное меню настроек монитора, нажав кнопку «  », выбрать строку «РЕЖИМ ПРОСЛУШИВАНИЕ» и установить необходимый параметр настроек. Если в системе несколько мониторов видеодомофонов, то для работы функции требуется настройка адреса мониторов - КОМНАТА 1, КОМНАТА 2 итд.
- Выбор конкретного монитора для прослушивания зависит от установленных настроек на всех мониторах и работает только при активированном параметре ПРОСЛУШИВАНИЕ на всех 3 мониторах одновременно. Если в системе настроено 2 монитора с включенной функцией, то прослушивание начнется без выбора конкретного монитора.

## 12. Режим просмотра вызывных панелей и внешних видеокамер

Режим просмотра позволяет просмотреть происходящее со стороны вызывной панели или внешней камеры без начала вызова со стороны посетителя.

В режиме просмотра есть возможность разговора и открытия замка без начала разговора (функция включается в основных настройках меню).

На экранном меню монитора видео домофона нажмите кнопку СМОТРЕТЬ «  », для просмотра нужного канала, например Вызывная панель 1/ 2 или Камера 1/ 2.

Переключение каналов осуществляется повторным нажатием на кнопку.

Для переключения между форматами экрана 16:9 или 4:3 необходимо зажать кнопку мониторинга «  ».

Примечание:

- Выбранный канал просмотра на домофоне отображается в том случае, если на этом канале подключена Видео камера или Вызывная панель. Если у вас используется система из нескольких домофонов, то им необходимо выставить адреса, в противном случае на дополнительных мониторах изображения не будет;
- Каждый монитор видео домофона видит только свои видео камеры (подключенные к конкретному монитору);
- Для открытия замка в режиме просмотра, без начала разговора, необходимо предварительно включить данный параметр в настройках меню (на заводских установках параметр выключен), для этого перейдите в основное меню, вкладка «  » выберите пункт ОТКРЫТЬ ЗАМОК В РЕЖИМЕ ПРОСМОТРА, включите данный параметр.

## 13. Функции трансляции



Эта функция позволяет транслировать голос на все подключенные мониторы в вашем доме, для этого на экранном меню нажмите кнопку ВЕЩАТЬ «  », дисплей покажет надпись «ГРОМКАЯ СВЯЗЬ», на других мониторах появится надпись «ГРОМКАЯ СВЯЗЬ ВКЛЮЧЕНА» (также будет указан адрес монитора, с которого ведется трансляция). Теперь вы можете провести трансляцию.

Примечание:

Трансляция является односторонней функцией, поэтому говорить может только транслирующий абонент, остальные слушают.

## 14. Запись скриншотов и видеозаписей





### 14.1. Запись скриншотов

Данная функция работает в момент вызова или просмотра изображения с вызывных панелей или внешних видеокамер. Для захвата изображения в момент разговора нажмите кнопку «  » , чтобы вручную сохранить изображение. Сохранение изображения сопровождается надписью на экране «ИЗОБРАЖЕНИЕ СОХРАНЕНО». Просмотреть скриншоты можно на экранном меню, нажав кнопку КАМЕРА «  ».

Примечание:

Для автоматических снимков при вызове, нужно активировать данный параметр, для этого перейдите в основные настройки меню «  », кнопками навигации спуститесь в конец списка настроек, выберите строку «КОЛ-ВО АВТ. СНИМКОВ», включите параметр «01» (см. п. 15, таблицу). Начиная с версии ПО на домофоне «V2.047.03.05» основное меню домофона содержит функцию автоматической записи СНИМОК или ВИДЕО по выбору.

### 14.2. Запись видео файлов

Данная функция работает в момент вызова или просмотра изображения с вызывных панелей или внешних видеокамер. Для записи видео файла зажмите кнопку «  », чтобы вручную сохранить видеозапись. Сохранение видеозаписи сопровождается надписью на экране «ЗАПИСЬ», нажмите повторно кнопку для завершения записи. Просмотреть записи можно в экранном меню, нажав кнопку DVR «  » (запись с внешних видеокамер осуществляется без звука). Выберите необходимый файл, для просмотра, нажмите кнопку «  » для воспроизведения «  » видеофайла.

Примечание:

Запись видео файла осуществляется только вручную или при детекции движения. Начиная с версии ПО на домофоне от «V2.047.03.05» основное меню домофона будет содержать функцию автоматической записи - СНИМОК или ВИДЕО по выбору.

## 15. Системные настройки

Для перехода в основное меню настроек монитора необходимо на экранном меню выбрать вкладку «».

Вы увидите следующие параметры:

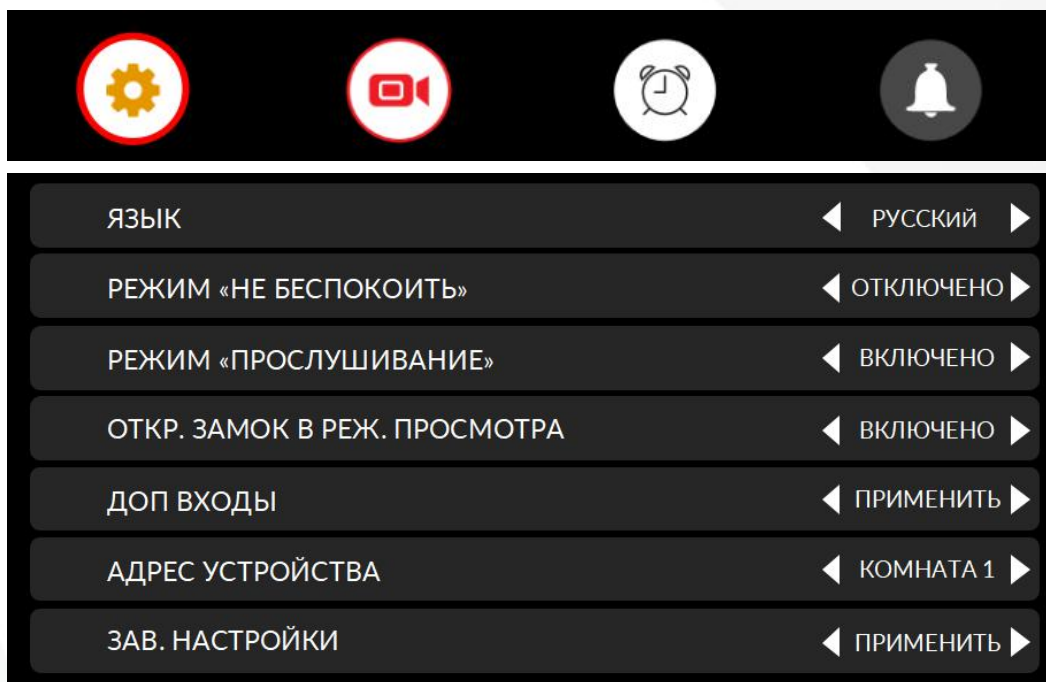

Кнопками навигации можно пролистать меню ниже:

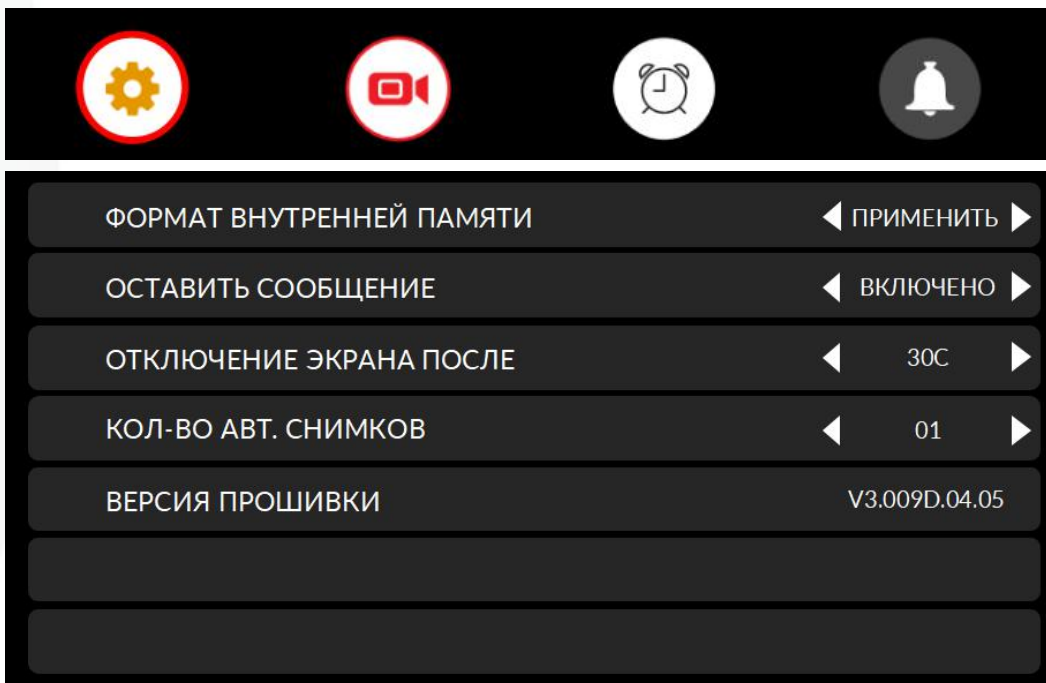



№	Строка	Параметр	Описание
1	ЯЗЫК	(Выбор языка)	Выбор языка в интерфейсе - Русский\ Английский
2	РЕЖИМ «НЕ БЕСПОКОИТЬ»	ВКЛЮЧЕНО	Функция отключает звук вызова от вызывной панели\ интеркома\ вещания на домофоне. В качестве сигнала индикации будет мигающий светодиод питания (см. пункт 1.1\ 1.2).
		ОТКЛЮЧЕНО	Выход из режима
3	РЕЖИМ «ПРОСЛУШИВАНИЕ»	ВКЛЮЧЕНО	Позволяет прослушивать другие мониторы в системе в одностороннем порядке.
		ОТКЛЮЧЕНО	Отключение режима
4	ОТКР. ЗАМОК В РЕЖ. ПРОСМОТРА	ВКЛЮЧЕНО	Позволяет управлять замком в режиме мониторинга «  » без сигнала вызова от вызывной панели.
		ОТКЛЮЧЕНО	Управление замком доступно только в режиме разговора.
5	ДОП. ВХОДЫ	ПАНЕЛЬ 2	Примечание: Если вы отключаете один из каналов вызывной панели на мониторе с адресом Мастер (Комната 1), то остальные мониторы тоже не увидят данный канал.
		КАМЕРА 1	
		КАМЕРА 2	
6	АДРЕС УСТРОЙСТВА	КОМНАТА 1 / 2 / 3 / 4	Установка Адреса. Мастер устройство имеет адрес: КОМНАТА 1. Если параметр станет жёлтым цветом или перед адресом появится символ «!», то в системе имеются мониторы с одинаковым адресом.
7	ЗАВ. НАСТРОЙКИ	ПРИМЕНИТЬ	Сброс системных настроек на заводские параметры
8	ФОРМАТ ВНУТРЕННЕЙ ПАМЯТИ	ПРИМЕНИТЬ	Очистка встроенной памяти
9	ОСТАВИТЬ СООБЩЕНИЕ	ВКЛЮЧЕНО	Позволяет включить режим оставленных сообщений для посетителя (после автоответчика у посетителя есть 20 секунд на запись сообщения). По настройке см. пункт 16
		ОТКЛЮЧЕНО	Отключение режима
10	ОТКЛЮЧЕНИЕ ЭКРАНА ПОСЛЕ	30С, 01МИН, 02МИН, 03МИН, 05МИН, 10МИН, 20МИН, 30МИН, 40МИН, 50МИН, 60МИН	
11	КОЛ-ВО АВТ. СНИМКОВ	00, 01	00: Автоскриншот выключен; 01: Автоскриншот включен. При включенном параметре создается 1 скриншот при каждом звонке с вызывной панели (любого канала)
12	ВЕРСИЯ ПРОШИВКИ	Версия ПО устройства	

Примечание:

Начиная с версии ПО на домофоне «V2.047.03.05» основное меню домофона содержит функцию автоматической записи СНИМОК или ВИДЕО по выбору, функция пришла на смену 11 строки из таблицы меню.

## 16. Оставленные сообщения (Автоответчик)

Эта функция позволяет вашим посетителям оставлять аудио сообщения для вас, пока никого нет дома. Для работы функции, нужно активировать параметр в основных настройках (см. скриншоты п.15) «», выберите строку «ОСТАВИТЬ СООБЩЕНИЕ» (на второй странице меню), включите этот параметр, прежде чем покинуть дом.

Принцип работы следующий: когда посетитель нажимает кнопку на вызывной панели, происходит звонок (длительность задается в основном меню в параметрах звука), по истечению которого посетитель услышит голос на Английском языке (перевод): «Здравствуйте, в данный момент никого нет дома, пожалуйста, оставьте сообщение после сигнала», после чего у посетителя есть 20 секунд, чтобы оставить Вам свое голосовое сообщение, которое можно прослушать на мониторе, нажав кнопку СООБЩЕНИЯ на экранном меню «».

Если необходимо **установить свой голос на Автоответчик**, то перед конфигурацией настроек необходимо записать два голосовых сообщения (1 - предупреждения о 20 секундной записи, 2 - оповещении об успешной записи) для посетителя. На экранном меню выберите кнопку ЗАПИСЬ «» чтобы записать начало Автоответчика. Повторное нажатие отключит запись. Запишите следующую аудио запись для оповещения посетителя об успешном оставленном сообщении.

Перейдите в меню сообщений, выбрав вкладку «», на экране будет следующее меню:

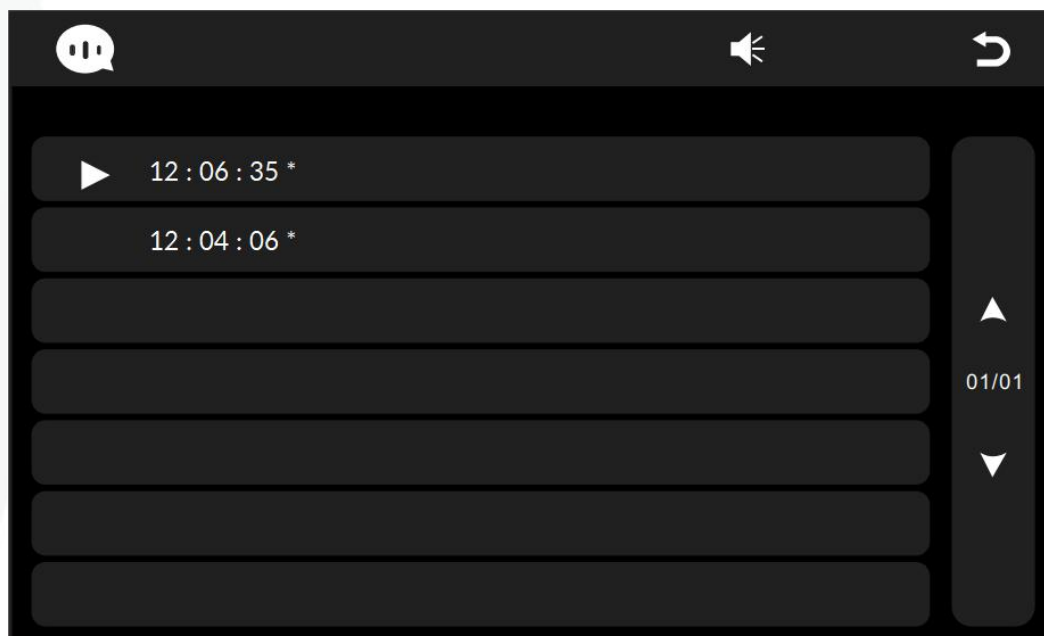

Выберите запись с началом оповещения автоответчика (воспроизвести) или кнопками навигации выделить необходимую запись, после чего длительным нажатием кнопки «» у вас появится следующее подменю:

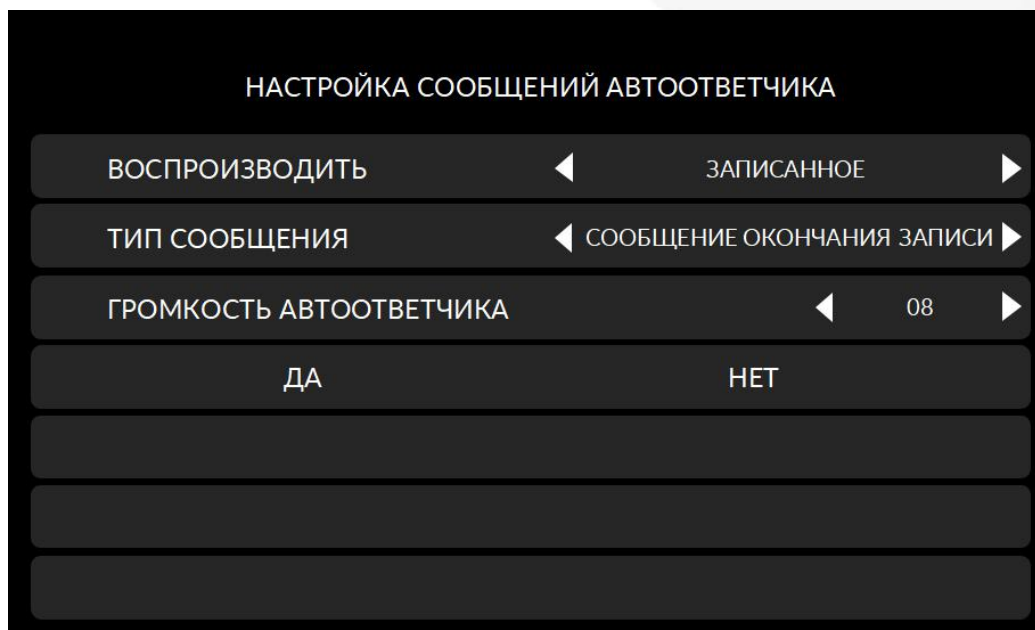

Смените параметр СИСТЕМНОЕ (заводская установка) воспроизведение на ЗАПИСАННОЕ.

Тип сообщения выберите СООБЩЕНИЕ НАЧАЛА ЗАПИСИ

Установите необходимый уровень громкости автоответчика.

После завершения вышеуказанной операции кнопками навигации выберите «ДА», чтобы применить настройки.

Для установки следующей записи (оповещение об успешном оставленном сообщении) требуется та же операция, смените тип сообщения на «СООБЩЕНИЕ ОКОНЧАНИЯ ЗАПИСИ», выберите применить настройки.

#### Примечание:

Символом «\*» отображаются новые записи. После воспроизведения аудиозаписи символ «\*» пропадет.



## 17. Функция DVR

DVR - функция сохранения видеозаписей со звуком, работающая по детекции движения или вручную.

Для работы функции необходимо подключить MicroSD карту, объемом не меньше 8Гб.

В основных настройках меню «» включите параметр DVR, чтобы функция стала активной.

Вы можете записывать видео с любой вызывной панели или камеры видеонаблюдения (внешняя камера пишется без звука) в вашей системе в установленное время.

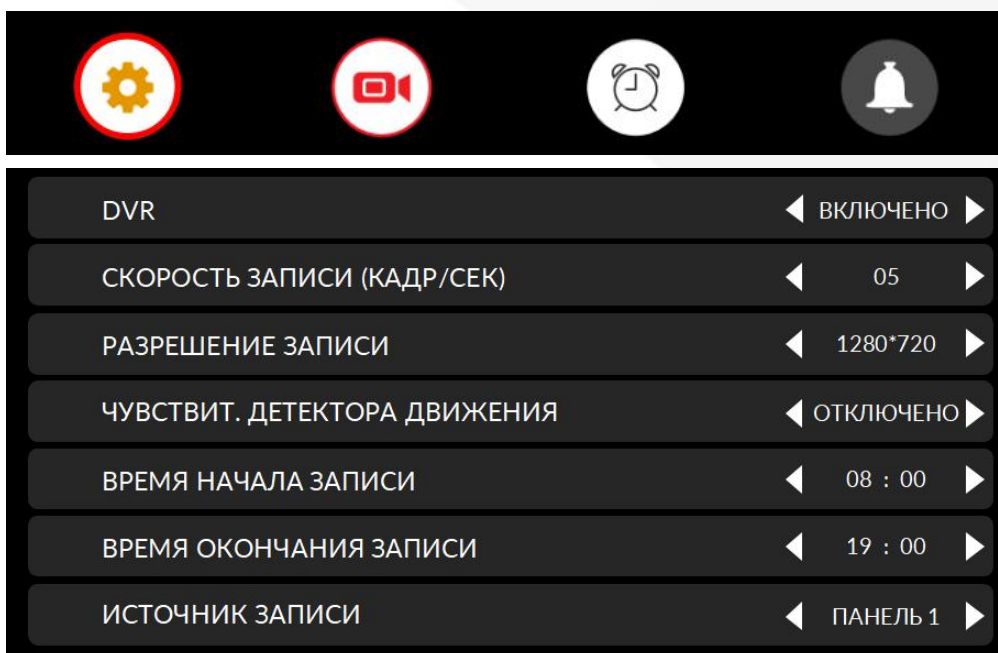

Для перехода в основное меню настроек DVR на экранном меню необходимо выбрать вкладку «», затем кнопками навигации выбрать вкладку DVR «», вы увидите следующее меню:

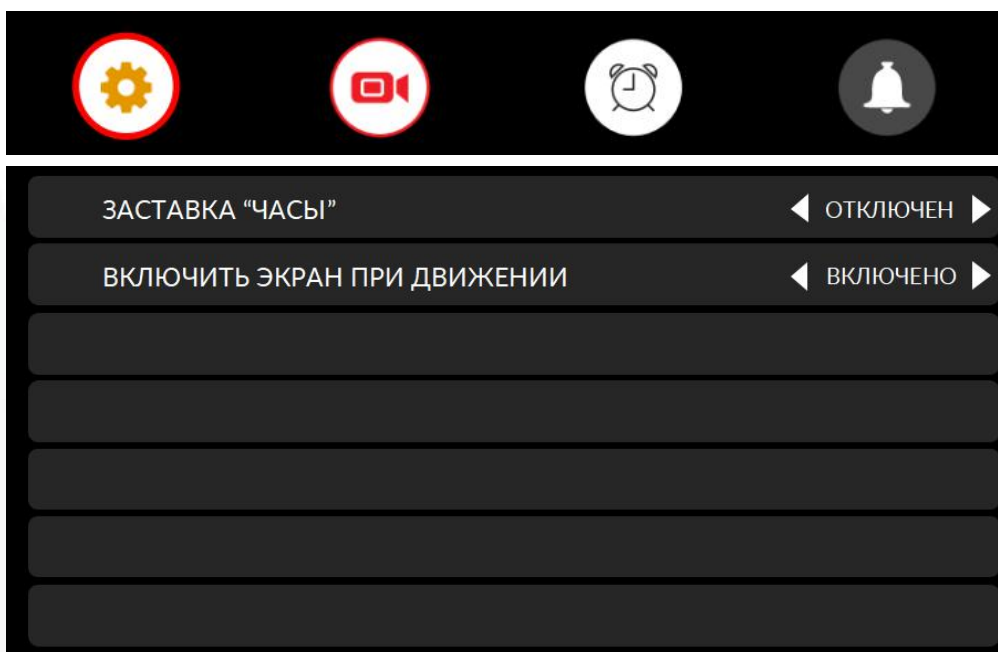

Кнопками навигации можно пролистать меню ниже:



Примечание:

- Функция детектора движения работает только после отключения экрана. Время отключения, устанавливается в основных настройках меню:
- Выберите вкладку «», на 2 странице выберите функцию «ОТКЛЮЧЕНИЕ ЭКРАНА ПОСЛЕ» (по умолчанию 30 сек), установите требуемое время для отключения экрана, чтобы скорректировать время включения детектора движения.
- Когда детектор движения активирован, система будет непрерывно записывать видео в течении 1 минуты (запись можно остановить, нажав кнопку «»). Если движение обнаружено, время циклической записи составляет 1 минута - 1 минута -1 минута.
  - Функция DVR может не корректно работать, если установлена карта MicroSD объемом менее 8Гб.
  - Для получения видео высокого качества, мы рекомендуем установить разрешение 1280x720.
  - Когда время начала и время окончания установлены как одно и то же время, функция DVR будет работать в постоянном режиме.



## 18. Параметры захвата изображения, запись на DVR

### 18.1. Функция захвата изображения

Объем SD карты	Разрешение изображения	Количество фотографий
8Гб - 128Гб	1920x1080 / 1280x720 / 640x480	Зависит от емкости SD карты

### 18.2. Функция записи DVR

Объем SD-карты	Разрешение видео изображения	Частота кадров
8Гб - 128Гб	1920x1080 / 1280x720 / 640x480	5/10/15/20/25

## 19. Описание настроек меню DVR

№.	Настройки	Параметр	Описание
1	DVR	ВКЛЮЧЕНО	Включение функции DVR
		ОТКЛЮЧЕНО	Отключение функции DVR
2	СКОРОСТЬ ЗАПИСИ	5 / 10 / 15 / 20 / 25 Кадров в секунду	Установка частоты кадров для видеозаписи
3	РАЗРЕШЕНИЕ ЗАПИСИ	1920x1080 1280x720 640x480	Установка разрешения видео изображения для видеозаписи
4	ЧУВСТВИТ. ДЕТЕКТОРА ДВИЖЕНИЯ	НИЗКАЯ/ СРЕДНЯЯ/ ВЫСОКАЯ	Уровни чувствительности детектора движения
		ОТКЛЮЧЕНО	Отключение детектора движения
5	ВРЕМЯ НАЧАЛА ЗАПИСИ	Начало записи по детекции движения	
6	ВРЕМЯ ОКОНЧАНИЯ ЗАПИСИ	Конец записи по детекции движения	
7	ИСТОЧНИК ЗАПИСИ	ПАНЕЛЬ 1/ ПАНЕЛЬ 2 / КАМЕРА 1 / КАМЕРА 2	Выбор канала записи по движению
8	ЗАСТАВКА ЧАСЫ	ВКЛЮЧЕНО	Экран будет отображать часы, когда работает функция DVR
		ОТКЛЮЧЕНО	Экран будет находиться в режиме ожидания, когда работает DVR.
9	ЭКРАН ПРИ ДВИЖЕНИИ	ВКЛЮЧЕНО	Включение экрана при обнаружении движения
		ОТКЛЮЧЕНО	При обнаружении движения экран включаться не будет

Примечание:

При включении одной из настроек пункта 8 или 9 таблицы, экран переходит в спящий режим не будет (откроется экран просмотра с канала, выбранного в строке № 7).

## 20. Установка пользовательской мелодии вызова

При установке MicroSD карты в домофон, на SD-карте автоматически создается папка MYRING с 4 внутренними папками: ALARM (будильник)/ DOOR1 (выз. панель 1)/ DOOR2 (выз. панель 2)/ INTERCOM (интерком).

Сохраните один файл MP3 в каждой из 4 папок, снова вставьте SD-карту в домофон, после чего сохраненный файл MP3 можно установить как настраиваемый рингтон.

Примечание:

- При сохранении звуковых файлов в формате MP3 мелодий, названия необходимо указывать только на английском языке!
- MP3 мелодии не должны превышать размер 3МБ. При установке своего рингтона, возможна небольшая задержка при проигрывания мелодии.

## 21. Настройка будильника

Для перехода в основное меню настроек будильника необходимо на экранном меню выбрать вкладку « ⚙️ », затем кнопками навигации перейти во вкладку « ⌚ ».

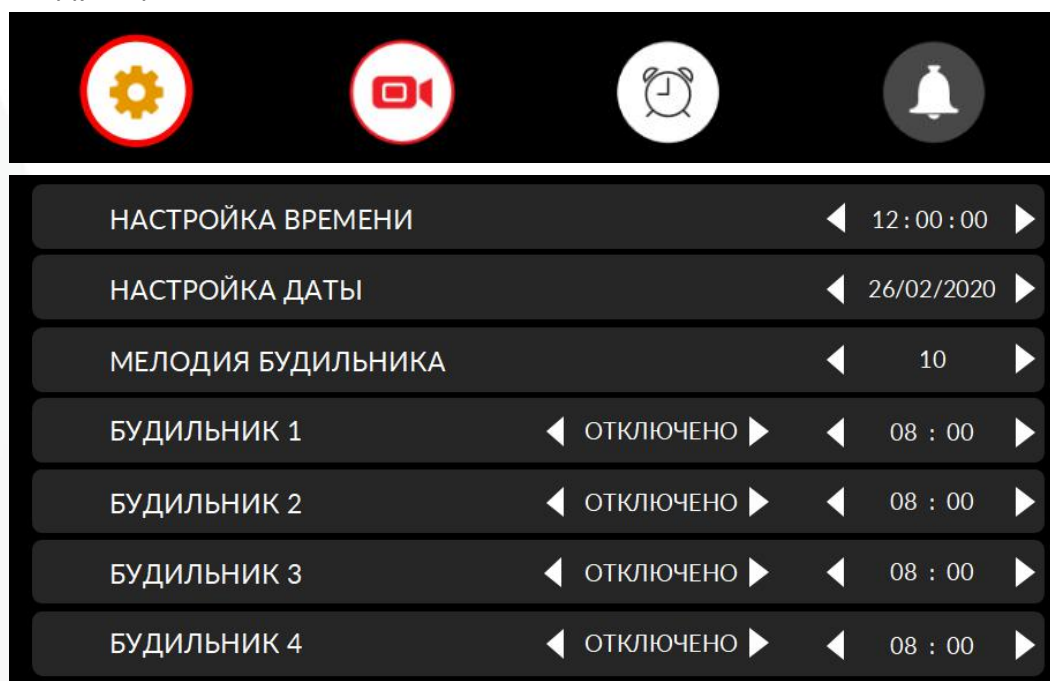

Вы увидите следующее меню:



Меню будильника содержит также общие настройки времени и даты

№	Настройки	Параметр	Описание
1	НАСТРОЙКИ ВРЕМЕНИ		Часы / Минуты / Секунды
2	НАСТРОЙКИ ДАТЫ		День/ Месяц / Год
3	МЕЛОДИЯ БУДИЛЬНИКА		До 13 мелодий
4	БУДИЛЬНИК 1/ 2/ 3/ 4	ОТКЛЮЧЕНО	Отключение будильника
		ВСЕГДА	Будильник будет работать 1минуту в установленное время каждый день
		ПН - ВС	Будильник будет работать 1минуту в установленное время по выбранным дням

## 22. Настройка звонка

Для перехода в основное меню настроек звука необходимо на экранном меню выбрать вкладку «», затем кнопками навигации перейти во вкладку «».

Вы увидите следующее меню:

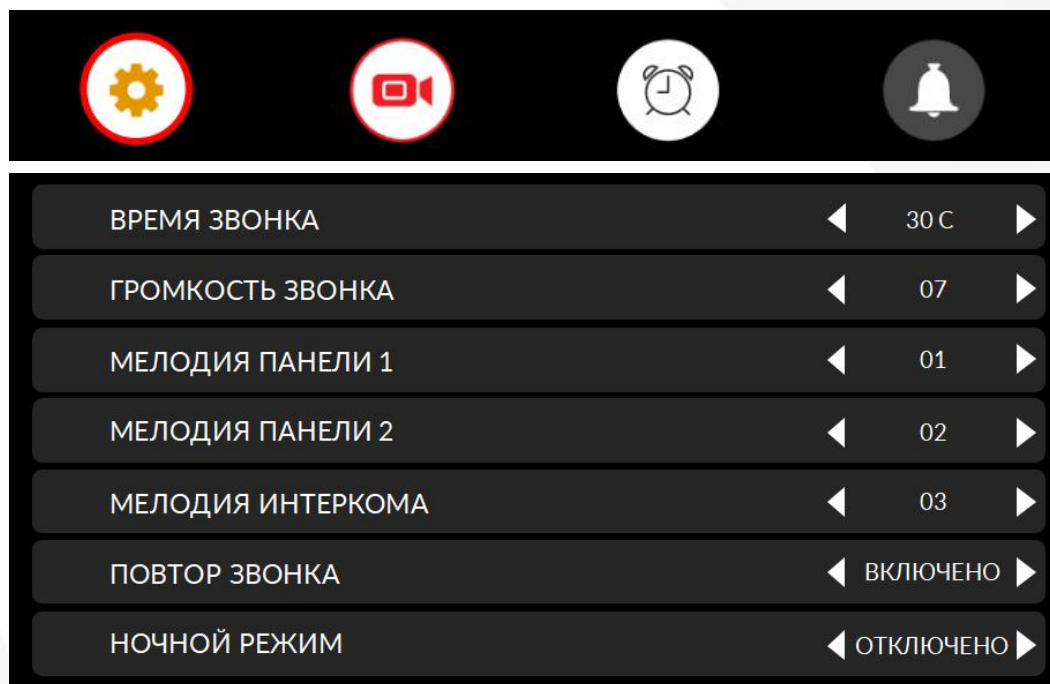

№.	Настройка	Параметр	Описание
1	ВРЕМЯ ЗВОНКА	10С, 15С, 20С, 25С, 30С, 35С, 40С, 45С, 50С, 55С, 60С	Длительность звонка вызова
2	ГРОМКОСТЬ ЗВОНКА	до 09 уровней	00 звук выключен, 09 максимальная громкость
3	НАСТРОЙКИ МЕЛОДИИ	МЕЛОДИЯ ПАНЕЛИ 1 МЕЛОДИЯ ПАНЕЛИ 2 МЕЛОДИЯ ИНТЕРКОМА	Выбор до 13 мелодий
4	ПОВТОР ЗВОНКА	ВКЛЮЧЕНО	Звук вызова будет работать в цикличном режиме
		ОТКЛЮЧЕНО	Отключение повтора мелодии вызова
5	НОЧНОЙ РЕЖИМ	До 05 уровней громкости	Автоматический перевод громкости вызова в вечернее время (с 22:00 до 7:00). Громкость переключается на выбранный уровень в настройках
		ОТКЛЮЧЕНО	Отключение ночного режима

## 23. Рекомендованная память:

WDD032G1P0C

WDD064G1P0C

WDD0128G1P0C

Либо аналогичные от производителей **Samsung/ Transcend / Sandisk**.

Карта памяти должна быть не ниже класса 10. Это означает, что карта поддерживает минимальную скорость записи в 10 Мбит/с, но фактическая скорость, может быть намного выше. Второй параметр - тип памяти, мы рекомендуем MLC.

### Примечание:

Если при подключении к ПК новой MicroSD карты, у вас отображается меньший объём в 1,5 или 2 раза или карта не определяется на домофоне, то ее необходимо форматировать на ПК с помощью командного интерпретатора DISKPART (подробности по работе можно найти в интернете. К поддержке Polyvision это отношения не имеет).

### 23.1. Настройки MicroSD карты

Для форматирования накопителя рекомендуем использовать бесплатное ПО:

[SD Memory Card Formatter](#) или [FAT32 Format](#) (рекомендованное значение размера кластера не менее 64КБ).

Отформатированный накопитель MicroSD подключите в слот для карт памяти

видеодомофона (см. п. 1). На экранном меню видеодомофона выберите значок «» для настройки карты памяти. У вас появится следующее меню:

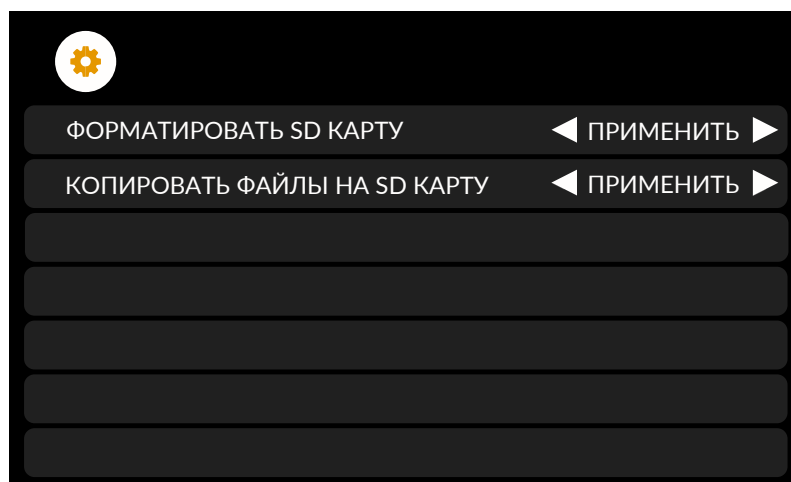

№	Настройки	Параметр	Описание
1	ФОРМАТИРОВАТЬ SD КАРТУ (6G/7G)	ПРИМЕНИТЬ	Форматирование карты MicroSD и автоматическое создание папок с разделами
2	КОПИРОВАТЬ ФАЙЛЫ НА SD КАРТУ	ПРИМЕНИТЬ	Копирование файлов на карту MicroSD из встроенной памяти видеодомофона

Кнопками навигации выберите строку «**ФОРМАТИРОВАТЬ SD КАРТУ**» примените параметр форматирования, откроется меню, в котором нужно подтвердить форматирование накопителя. После успешного форматирования карты памяти автоматически создаются папки:

Имя	Дата изменения	Тип	Размер
DCIM		Папка с файлами	
DVR		Папка с файлами	
MUSIC		Папка с файлами	
MYRING		Папка с файлами	
PHOTO		Папка с файлами	
SKIN		Папка с файлами	
SMS		Папка с файлами	

- **DCIM** - папка со снимками от вызывных панелей;
- **DVR** - папка с видеозаписями;
- **MUSIC** - папка MP3 плеера для загрузки пользовательской музыки;
- **MYRING** - папка для загрузки пользовательских мелодий вызова: вызывной панели 1/ 2, интеркома и будильника;
- **PHOTO** - папка для сохранения пользовательских картинок для фоторамки;
- **SKIN** - папка для сохранения пользовательского оформления (см п. 8 Примечание);
- **SMS** - папка с оставленными сообщениями.

Примечание:

На строке **ФОРМАТИРОВАТЬ SD КАРТУ (6G/7G)**, значения **6G/ 7G** означают, что из 7Гб доступно 6Гб.

## 24. Инженерное меню домофона

Если возникла необходимость изменить настройки времени удержания замка, с заводских 5 секунд на пользовательское время, необходимо войти в инженерные настройки, для этого: Выключите питание монитора на 1 минуту, включите его. Во время появления заставки «Polyvision» зажмите кнопку «**➔**» до появления инженерного меню.

**ВНИМАНИЕ!!!** Для пользователя доступна только 1 строка «**ВРЕМЯ ОТКРЫТИЯ ЗАМКА**», параметр от 01 до 99с. Остальные строки используются только сервисными инженерами! Изменение этих параметров может привести к неработоспособности домофона.

## 25. Метод установки

- 1) Обратитесь к соответствующей схеме подключения для выбранной вами системы и убедитесь, что у вас есть правильный кабель;
- 2) Определите позицию установки монитора: рекомендуемая высота установки 1.5 - 1.6м;
- 3) Убедитесь, что домофон не подключен к источнику питания;
- 4) Установите кронштейн на стене;
- 5) Подключите шлейфа в соответствующие порты домофона в соответствии со схемой подключения;
- 6) Закрепите монитор на кронштейне;
- 7) Подключите питание;
- 8) Система готова к дальнейшей настройке.

