

Полное руководство пользователя
Для модели домофона:
PVD-07S v.8.2

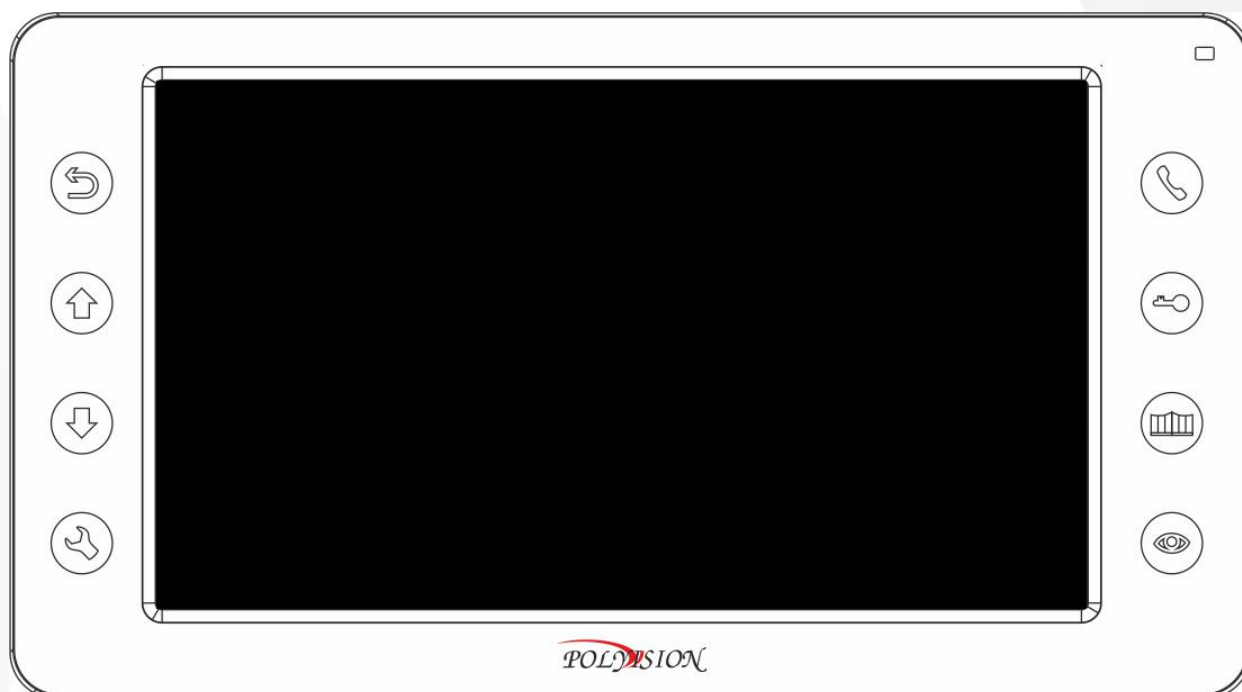

www.polyvision.ru

ВНИМАНИЕ!

Перед тем, как начать использовать изделие, внимательно прочитайте данный документ.



ОПАСНОСТЬ ПОРАЖЕНИЯ ЭЛЕКТРИЧЕСКИМ ТОКОМ

Предупреждение о наличии внутри корпуса изделия неизолированных электрических цепей, которые могут представлять опасность для человека. Для снижения риска поражения электрическим током не разбирайте устройство.



ВНИМАНИЕ!

Ремонт и техническое обслуживание изделия должно осуществляться только квалифицированным техническим персоналом.

ПРАВИЛА И УСЛОВИЯ БЕЗОПАСНОЙ ЭКСПЛУАТАЦИИ:

Устройство не предназначено для промышленной эксплуатации и может использоваться только в бытовых условиях: в квартирах, загородных домах, гостиничных номерах, бытовых помещениях магазинов, офисов или других бытовых помещениях.

- **Поддерживайте чистоту устройства** - периодически протирайте корпус сухой мягкой тканью без использования жидких чистящих средств.
- **Не роняйте** устройство.
- **Не касайтесь устройства мокрыми руками.**
- **Не устанавливайте устройство:**
 - вблизи** источников тепла (обогревателей, радиаторов и т.п.);
 - в местах** скопления пыли и других загрязнений;
 - в зоне** действия магнитных полей. Корректность работы устройства может быть нарушена, если поблизости установлены блоки питания, кондиционеры, микроволновые печи и другие устройства, создающие магнитное поле.

Не позволяйте детям использовать устройство и/или играть с ним без присмотра взрослых.

Не открывайте, не разбирайте устройство, не ремонтируйте своё устройство самостоятельно.

Во избежание травм не используйте устройство, если его корпус повреждён, сломан или на нем имеются трещины.

Не наносите на устройство краску.

ПРАВИЛА И УСЛОВИЯ ХРАНЕНИЯ, ПЕРЕВОЗКИ

- **Соблюдайте температурный режим** эксплуатации устройства.
- **Используйте заводскую упаковку** для защиты устройства от грязи, ударов, царапин и повреждений при транспортировке.

ПРАВИЛА И УСЛОВИЯ УТИЛИЗАЦИИ

Запрещается выбрасывать устройство вместе с бытовым мусором.

- Во избежание случаев поражения электрическим током и потери гарантии не разбирайте устройство.
- Не подвергайте устройство ударам и сильным вибрациям.
- Не используйте источники питания, которые по характеристикам отличаются от требуемого. Если вы не уверены в типе источника питания, обратитесь к своему дилеру или производителю устройства.
- Не перегружайте электрические сети потребителями, так как это может привести к возгоранию и поражению электрическим током.
- Установка данного устройства должна соответствовать всем требованиям безопасности.
- Не используйте дополнительное оборудование, которое не совместимо и не рекомендовано производителем.
- Прокладывайте кабеля таким образом, чтобы они были защищены от всевозможных повреждений.
- Технические характеристики и дизайн продукта могут быть изменены без предварительного уведомления.
- В случае повреждения обратитесь в специализированный пункт утилизации электроприборов.
- Адреса пунктов приема электроприборов на переработку вы можете получить в муниципальных службах вашего города. Правильная утилизация поможет предотвратить возможное вредное воздействие на окружающую среду и здоровье человека.

ГАРАНТИЙНЫЕ ОБЯЗАТЕЛЬСТВА

На данное изделие предоставляется гарантия сроком на 30 месяцев с момента производства. Сроки действительны только при соблюдении условий гарантийного обслуживания, а также если была сохранена полная комплектность изделия. В течение гарантийного периода изготовитель обязуется устранить путем ремонта, замены деталей или замены всего изделия любые заводские дефекты, вызванные недостаточным качеством материалов или сборки.

Информация о мерах, которые следует предпринять при обнаружении неисправности технического средства.

Претензии по качеству приобретенной продукции Polyvision конечный покупатель вправе предъявлять продавцу: авторизованному партнеру Polyvision. В случае обнаружения неисправности технического средства квалифицированную техническую помощь можно получить в службе поддержки по телефонам +7-495-620-09-89 или 8-800-555-77-63

Дополнительная информация

Ознакомиться более подробно с техническими параметрами и совместимостью оборудования возможно на официальном web-сайте Polyvision: <https://www.polyvision.ru/>
Кроме гарантий, предусмотренных действующим законодательством, производитель не дает никаких иных гарантий, явных или подразумеваемых, включая, но не ограничиваясь точностью, достоверностью или содержанием данного документа. Производитель оставляет за собой право изменять или аннулировать данный документ в любое время и без предварительного уведомления.

Производитель SHENZHEN EEGUARD TECHNOLOGY CO., LTD 201, Building A, Jingang Technology Industrial Park, Qiaotou Community, Fuhai Street, Baoan District, Shenzhen, China. T: +86 755 2332 0912

Импортер: ООО «Бизнес Центр Алгоритм» 350047, г. Краснодар, ул. Красных Партизан, д.249, офис № 312. Тел.: +7(861)201-52-41

Срок гарантии: 30 месяцев от даты производства, указанной на этикетке.

Сведения о сертификации: запросите копию сертификата соответствия у продавца.

Дата производства указана на упаковке.

Оглавление

1. Функциональные части домофона PVD-07S v.8.2.....	5
2. Спецификация.....	6
3. Комплектация PVD-07S v.8.2.....	7
4. Схема подключения и разъемы.....	8
4.1. Описание разъемов для PVD-07S v.8.2.....	8
4.2. Схема подключения для PVD-07S v.8.2.....	9
5. Блок-схема подключения мониторов, вызывной панели и камер.....	10
6. Требования по выбору кабеля.....	11
6.1. Подключение с помощью кабеля КВК.....	11
6.2. Подключение с помощью кабеля витая пара.....	12
7. Меню настроек.....	13
8. Описание функций кнопок меню.....	14
9. Обработка сигналов вызова/переадресация.....	15
9.1. Громкость/ Соотношения сторон/ Цвет/ Яркость/ Контрастность....	16
10. Режим просмотра вызывных панелей и внешних видеокамер.....	17
11. Функции трансляции.....	18
12. Инженерное меню домофона.....	18
13. Метод установки.....	19

1. Функциональные части домофона PVD-07S v.8.2

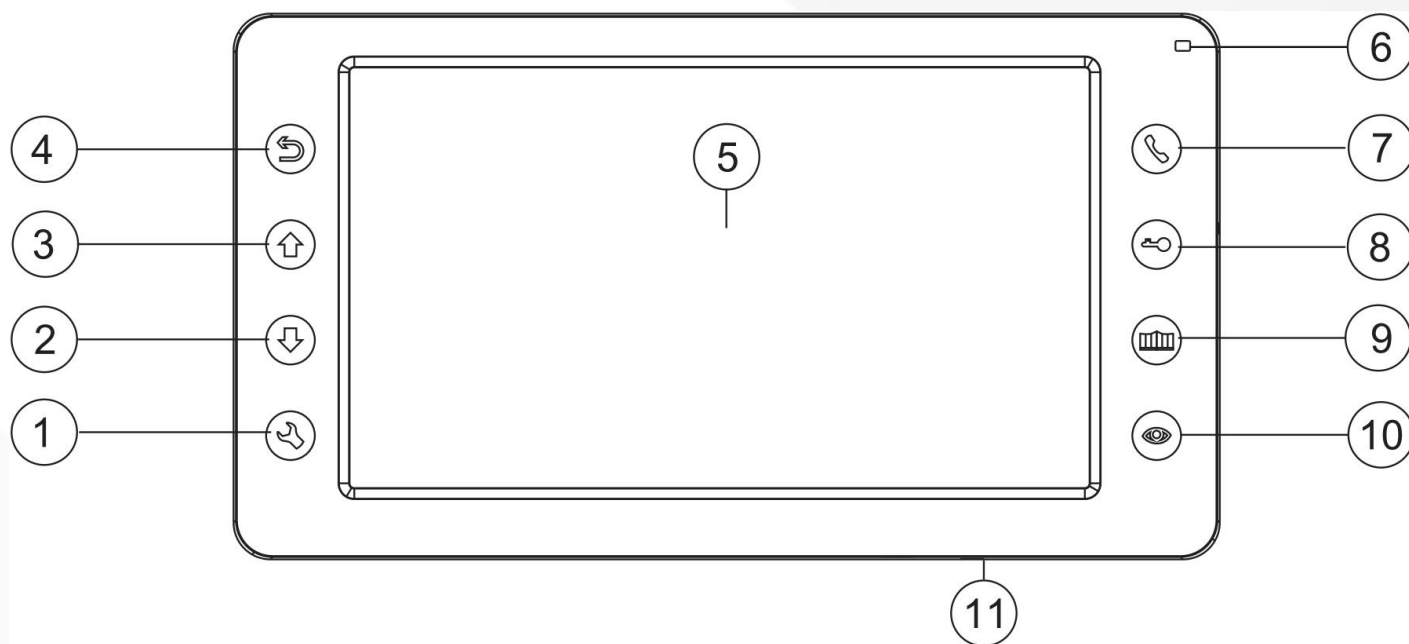

- 1) Кнопка меню: Подтверждение/ Вход в меню
- 2) Кнопка навигации «ВНИЗ»
- 3) Кнопка навигации «ВВЕРХ»
- 4) Кнопка возврата/ Отключение экрана
- 5) LCD -экран
- 6) Индикация питания
- 7) Кнопка ответа: Ответить/ Переадресовать вызов
- 8) Кнопка разблокировки
- 9) Открыть ворота (Не используется, **опция**)
- 10) Кнопка мониторинга
- 11) Включение/ Выключение питания

2. Спецификация

Функции	PVD-07S v.8.2
ДИСПЛЕЙ	
Тип монитора	TFT 7"
Разрешение и стандарт	800x480, PAL
Отключение домофона	Физический переключатель
ЗВУК	
Звуковая система	Hands Free (громкость настраивается в цифровом меню)
Количество мелодий	13 шт (длительность вызова устанавливается от 10 до 60с)
Индивидуальная мелодия	Для каждой панели/ интеркома
СЕТЕВЫЕ ИНТЕРФЕЙСЫ	
LAN	—
WiFi	—
Частота WiFi	—
УПРАВЛЕНИЕ	
Тип управления	Сенсорные кнопки
OSD меню	Да, с поддержкой русского языка
ПОДКЛЮЧЕНИЕ	
Схема подключения	4-проводная (параллельное включение мониторов в системе)
Вызывные панели	до 2 шт
Мониторы в параллели	до 4 шт
Интерком между мониторами	Адресный, с возможностью вызова любого монитора
Поддержка аудиотрубок	—
Поддержка доп. видеокамер	Да, 2 камеры CVBS
Видеовыход	—
ПАМЯТЬ	
Встроенная память	—
Внешняя память	—
ПРОЧЕЕ	
Детектор движения	—
Функции	Режим "Не беспокоить"
Переадресация вызова на мобильный телефон	Через PVD-BOX/ PVD-BOX v.2 (приложение Tuya Smart)
Запись фото	—
Запись видео со звуком	—
СОВМЕСТИМОСТЬ С МНОГОКВАРТИРНЫМИ ДОМОФОНАМИ	
С координатной адресацией	МСК от v3i, МСК-слим любой версии
С цифровой адресацией	МСЦ от v1i
ЭКСПЛУАТАЦИЯ И ХРАНЕНИЕ	
Напряжение питания	От сети AC 100-240В (встроенный БП, DC_15В)
Поддержка внешнего БП	Да, DC_15В (шлейф в комплекте не поставляется)
Энергопотребление	Макс. - 7 Вт, Режим ожидания - 0.7 Вт
Температура эксплуатации	0...+40°C
Тип установки	Накладной на стену
Габаритные размеры	208x115x25 мм
Вес	374 гр.

3. Комплектация PVD-07S v.8.2

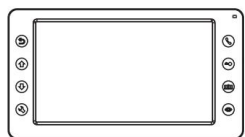

Монитор
видео домофона



Паспорт



Настенный
кронштейн



Набор крепежа



Осушитель
(силикагель)

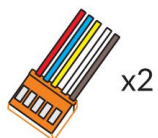

5 пиновый шлейф
(под вызывные
панели)

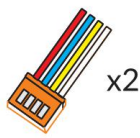

4 пиновый
шлейф (под
дополнительные
мониторы)

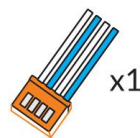

4 пиновый
шлейф (под
камеры)

4. Схема подключения и разъемы

4.1. Описание разъемов для PVD-07S v.8.2

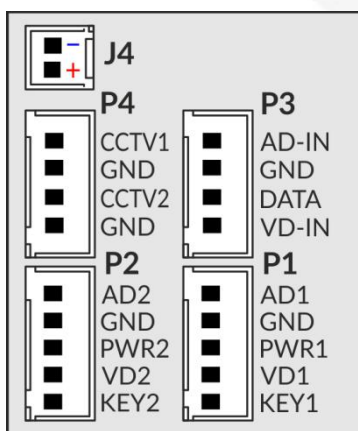

- **P1** - Разъем для подключения первой вызывной панели;
- **P2** - Разъем для подключения второй вызывной панели;
- **P3** - Разъем для подключения Интеркома. Подключение всех мониторов формата CVBS выполняется спомощью этого порта (подключение в параллель);
- **P4** - Разъем для подключения внешних видеокамер;

Примечание:

Разъёмы P1 и P2 имеют дополнительный выход «KEY1/2». Данный выход позволяет выдавать питающее напряжение на заданное время для управления электромеханическими замками (см. п.4.2 Примечание б). Таким образом, KEY1/2 является аналогом внешнего модуля БУЗ.

4.2. Схема подключения для PVD-07S v.8.2

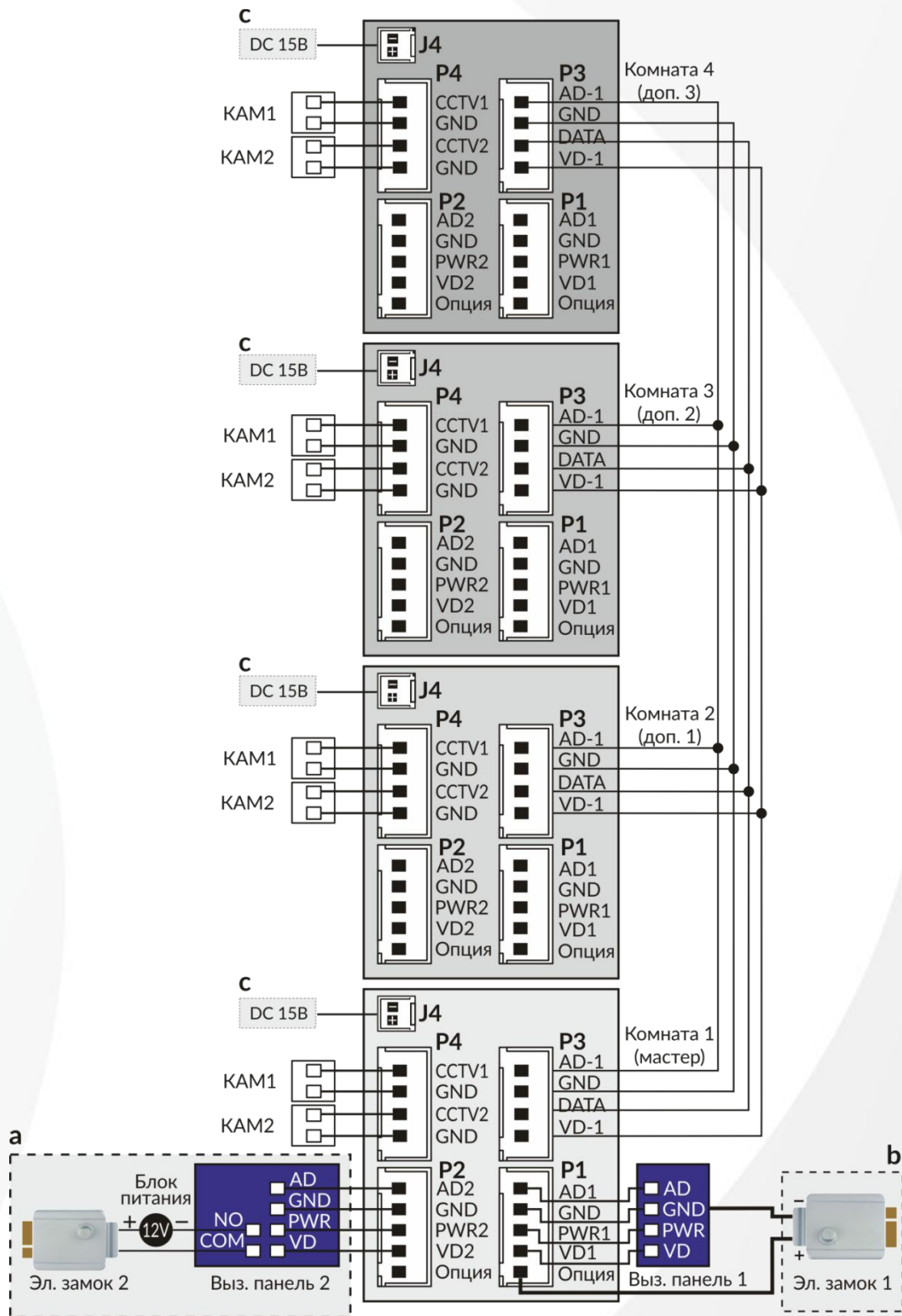

Примечание 1:

- Управление замком с помощью вызывной панели.
- Управления замком сигналом от монитора.
- Работа домофонов от внешнего блока питания на 15В (опция, шлейф в комплекте не поставляется)

5. Блок-схема подключения мониторов, вызывной панели и камер

Система, изображенная на картинке ниже, максимально поддерживает: 1 главный монитор, 3 дополнительных монитора, 2 вызывные панели и 8 камер CVBS

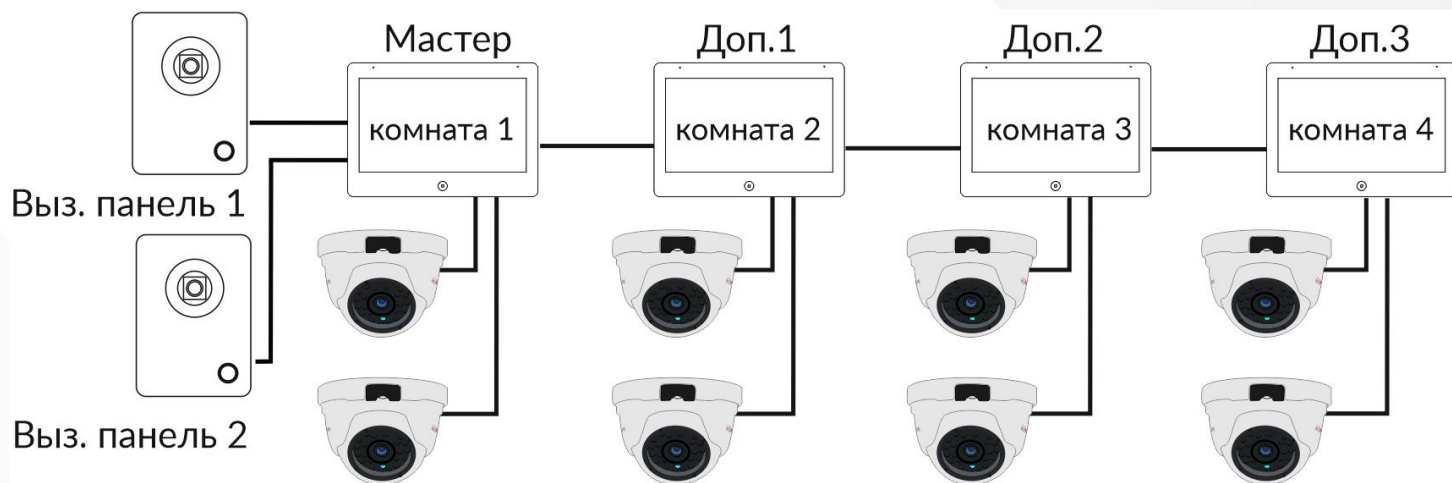

Система, изображенная на картинке ниже, максимально поддерживает: 1 главный монитор, 3 дополнительных монитора, 1 вызывную панель и 9 камер CVBS

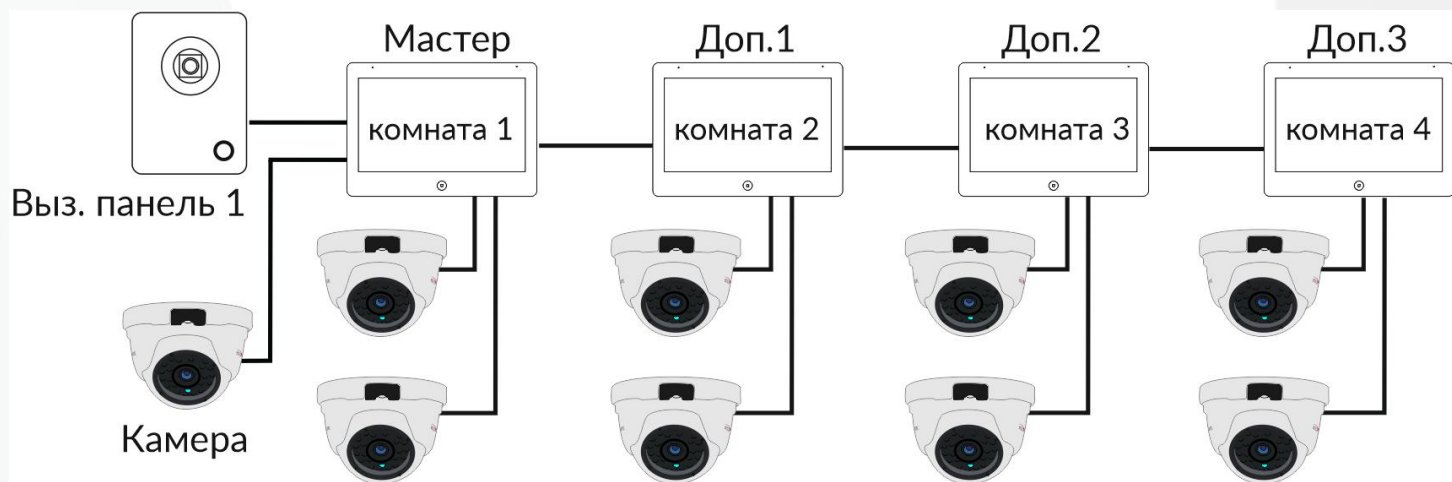

Примечание:

- Дополнительные камеры подключаются на разъём «Р4» домофона.
- Для работы нескольких домофонов в режиме интерком необходимо каждому монитору выставить адрес, для этого необходимо войти в основное меню настроек «», далее выберите строку «Адрес устройства», установите параметры в соответствии с описанием:

Мастер домофон именуется «Комната 1», дополнительные мониторы - «Комната 2» итд.

- Если Ваш домофон не отображает изображение с вызывной панели, необходимо убедиться в правильности выставленного адреса на данном мониторе.

6. Требования по выбору кабеля

6.1. Подключение с помощью кабеля КВК

Монитор имеет 2 варианта управления электро замком:

Управление с помощью вызывной панели и прямое управление сигналом от монитора

Схема управления замком с помощью вызывной панели:

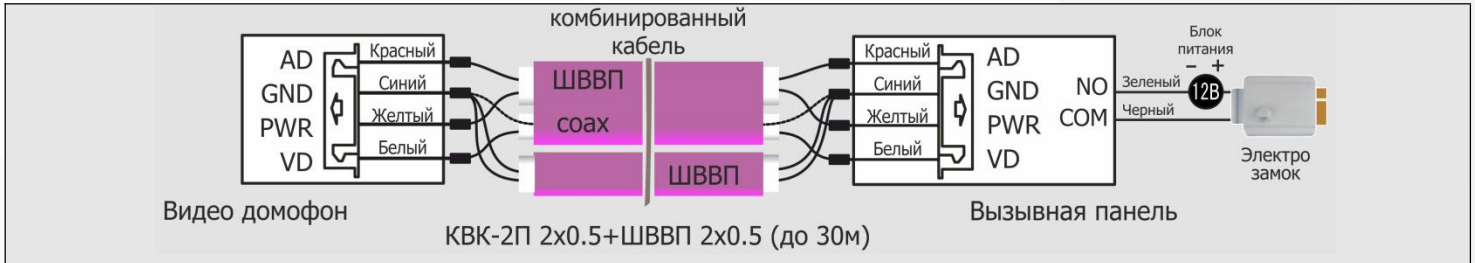

<p>Красный·····Аудио Синий·····Общий Желтый·····12В Белый·····Видео</p>	<p>Для расстояний между монитором и вызывной панелью МЕНЕЕ 30м используется комбинированный кабель КВК-2П 2x0.5+ШВВП 2x0.5 (рекомендуется до 50м)</p>
---	---

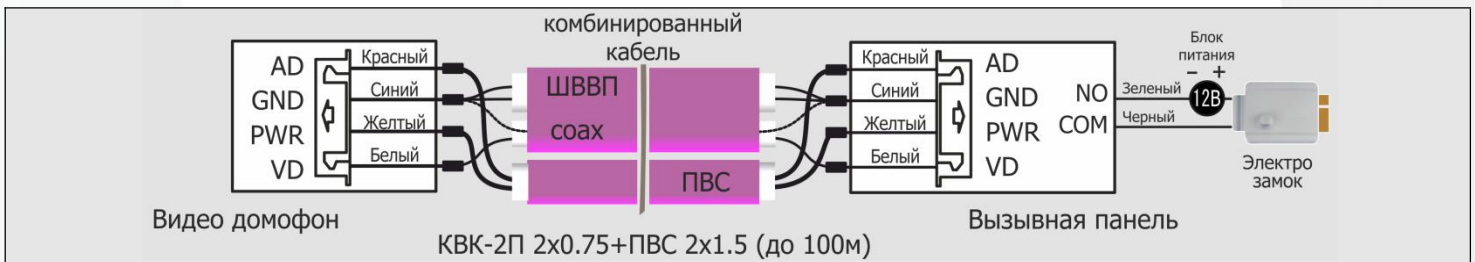

<p>Красный·····Аудио Синий·····Общий Желтый·····12В Белый·····Видео</p>	<p>Для расстояний между монитором и вызывной панелью БОЛЕЕ 30м используется комбинированный кабель КВК-2П 2x0.75+ПВС 2x1.5 (рекомендуется до 100м)</p>
---	--

Схема управления замком с помощью сигнала от монитора:

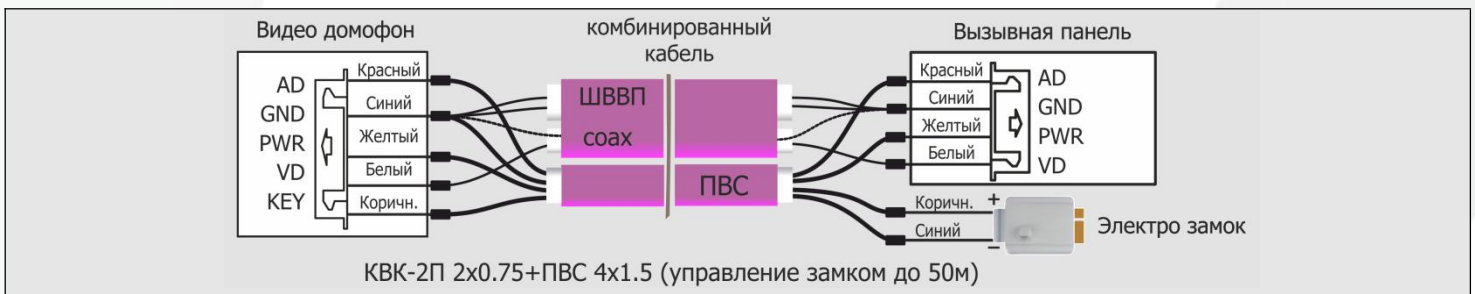

<p>Красный·····Аудио Синий·····Общий Желтый·····12В Белый·····Видео</p>	<p>Для расстояний между монитором и вызывной панелью МЕНЕЕ 30м используется кабель КВК-2П 2x0.5 + ПВС 4x0.5 Для расстояний между монитором и вызывной панелью до 100м используется комбинированный кабель КВК-2П 2x0.75 + ПВС 4x1.5 (управление замком ограничено до 50м)</p>
---	--

Для подключения главного домофона со второстепенными мониторами используется комбинированный кабель **КВК-2В 2x0.5** или **КВК-2В 2x0.75**.

6.2. Подключение с помощью кабеля витая пара

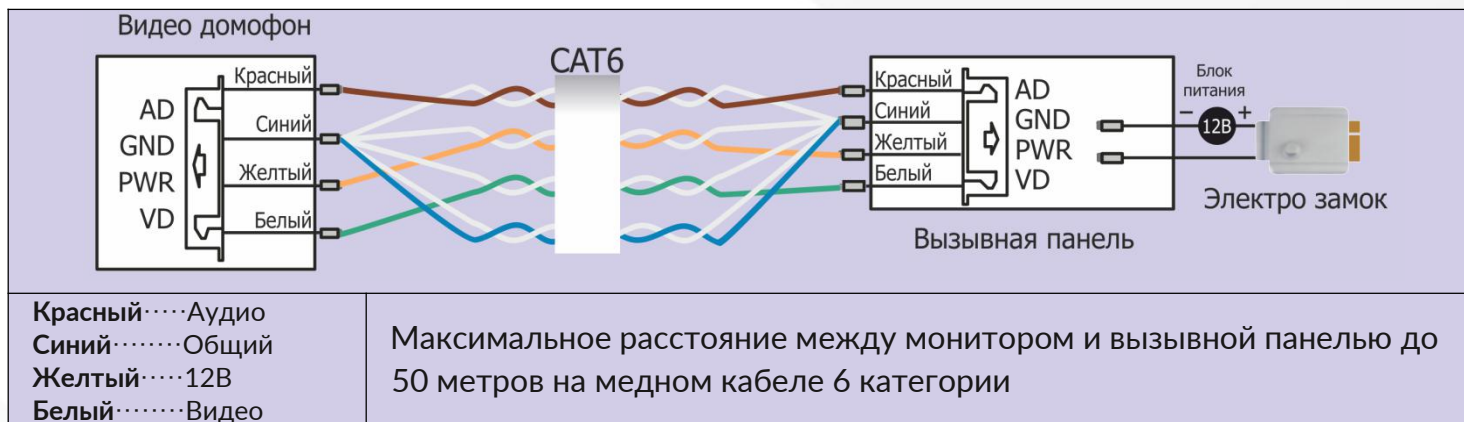



Для передачи устойчивых сигналов от вызывной панели до монитора домофона придерживайтесь схемы подключения, приложенной выше.

Для расстояний между монитором и вызывной панелью БОЛЕЕ 50 метров используется комбинированный кабель **КВК-2П 2x0.75+ПВС 2x1.5**

7. Меню настроек

Для включения экрана монитора и вывода его из спящего режима нажмите кнопку «», у Вас появится следующее меню:

НАСТРОЙКИ V4.6(005)	
ЯЗЫК	РУССКИЙ
ВРЕМЯ ЗВОНКА	30С
ГРОМКОСТЬ ЗВОНКА	07
РЕЖИМ "НЕ БЕСПОКОИТЬ"	ОТКЛЮЧЕНО
РЕЖИМ "ПРОСЛУШИВАНИЕ"	ОТКЛЮЧЕНО
ОТКР ЗАМКА ПРИ ПРОСМ	ОТКЛЮЧЕНО
АДРЕС УСТРОЙСТВА	КОМНАТА 1
СЛЕДУЮЩЕЕ МЕНЮ	

Меню настроек имеет 2 страницы, переключиться между вкладками можно кнопками навигации: «» = влево, «» = вправо. Для перехода на следующую страницу выберите строку «СЛЕДУЮЩЕЕ МЕНЮ», после чего отобразится следующая страница настроек меню:

НАСТРОЙКИ	
МЕЛОДИЯ ПАНЕЛИ 1	01
МЕЛОДИЯ ПАНЕЛИ 2	02
МЕЛОДИЯ ИНТЕРКОМА	03
ПОВТОР ЗВОНКА	ВКЛЮЧЕНО
ПАНЕЛЬ 2	ВКЛЮЧЕНО
КАМЕРА 1	ВКЛЮЧЕНО
КАМЕРА 2	ВКЛЮЧЕНО
ЗАВОДСКИЕ НАСТРОЙКИ	ПРИМЕНИТЬ
ПРЕДЫДУЩЕЕ МЕНЮ	

8. Описание функций кнопок меню

№	Строка	Параметр	Описание
Версия прошивки указывается в начале строки меню. В примере указана V.4.6(005)			
1	ЯЗЫК	(Выбор языка)	Выбор языка в интерфейсе: Русский\ Английский
2	ВРЕМЯ ЗВОНКА	10С, 15С, 20С, 25С, 30С, 35С, 40С, 45С, 50С, 55С, 60С	Длительность звонка вызова
3	ГРОМКОСТЬ ЗВОНКА	до 11 уровней	00 звук выключен, 10 максимальная громкость
4	РЕЖИМ «НЕ БЕСПОКОИТЬ»	ВКЛЮЧЕНО	Функция отключает звук вызова от вызывной панели\ интеркома\ вещания на домофоне. В качестве сигнала индикации будет мигающий светодиод питания (см. пункт 1).
		ОТКЛЮЧЕНО	Выход из режима
5	РЕЖИМ «ПРОСЛУШИВАНИЕ»	ВКЛЮЧЕНО	Позволяет прослушивать другие мониторы в системе в одностороннем порядке.
		ОТКЛЮЧЕНО	Отключение режима
6	ОТКР. ЗАМОК В РЕЖ. ПРОСМОТРА	ВКЛЮЧЕНО	Позволяет управлять замком в режиме мониторинга «  » без сигнала вызова от вызывной панели.
		ОТКЛЮЧЕНО	Управление замком доступно только в режиме разговора.
7	АДРЕС УСТРОЙСТВА	КОМНАТА 1 / 2 / 3 / 4	Установка Адреса. Мастер устройство имеет адрес: КОМНАТА 1. Если параметр станет жёлтым цветом или перед адресом появится символ «!», то в системе имеются мониторы с одинаковым адресом.
8	МЕЛОДИЯ ПАНЕЛИ 1	Настройка мелодий для выбранного канала связи	Выбор до 13 мелодий
9	МЕЛОДИЯ ПАНЕЛИ 2		
10	МЕЛОДИЯ ИНТЕРКОМА		
11	ПОВТОР ЗВОНКА	ВКЛЮЧЕНО	Звук вызова будет работать в циклическом режиме
12		ОТКЛЮЧЕНО	Отключение повтора мелодии вызова
13	ПАНЕЛЬ 2	Дополнительные входы	Включение/ Отключение. канала Примечание: Если вы отключаете один из каналов вызывной панели на мониторе с адресом Мастер (Комната 1), то остальные мониторы тоже не увидят данный канал.
14	КАМЕРА 1		
15	КАМЕРА 2		
16	ЗАВ. НАСТРОЙКИ	ПРИМЕНИТЬ	Сброс системных настроек на заводские параметры

9. Обработка сигналов вызова/переадресация

Когда посетитель нажимает кнопку на вызывной панели, все домофоны в этом доме начинают звонить одновременно, пример звонка изображен ниже:

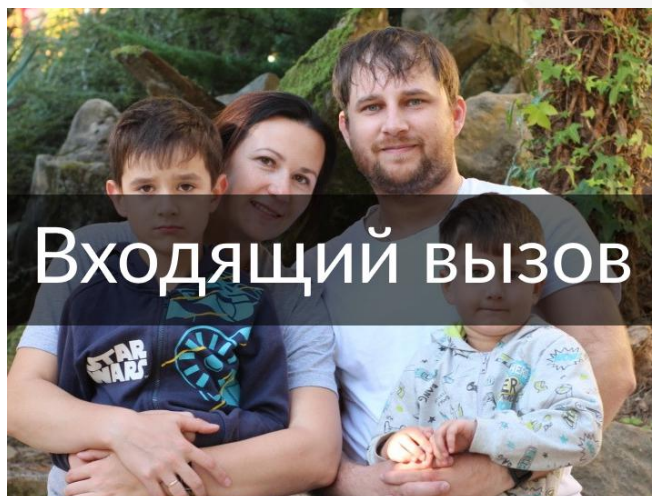

Нажмите «☎», чтобы поговорить с посетителем, или «📞», чтобы отменить вызов. На остальных мониторах вызов продолжится в том случае, если вы до этого не принимали вызов от посетителя.



Чтобы перевести звонок на другие мониторы (все), необходимо принять вызов и нажать кнопку переадресации «☎». Монитор переадресующий вызов вернется в режим ожидания, в том случае, если дополнительный монитор примет этот вызов, либо никто не ответит в течении времени звонка (по умолчанию 30 сек).

В момент разговора с посетителем можно открыть дверь (замок), для этого нажмите значок «🔓», на экране появится надпись «ОТКРЫТ ЗАМОК ПАНЕЛИ *».

Если в процессе разговора появился еще один входящий звонок с другого канала, экран покажет надпись: "ПОСЕТИТЕЛЬ У ПАНЕЛИ *", нажав кнопку «☎» можно переключить отображение изображения на дверь 2 и поговорить с другим посетителем.

Примечание:

- Если вы хотите открывать дверь, не принимая вызов, для этого необходимо активировать данную функцию в общих настройках меню «📞», на строке «ОТКР. ЗАМОК В РЕЖ. ПРОСМОТРА» сменить параметр «ОТКЛЮЧЕНО» на «ВКЛЮЧЕНО». Теперь при входящем звонке будет доступно управление замком «🔓».
- Чтобы отключить экран выберите кнопку ответить «☎», затем «📞», все экраны в доме отключатся.



Примечание:

- Кнопка управления воротами «» в данных моделях не используется (опция).
- Если требуется установить пользовательское значение времени открытия (удержания) замка, то необходимо зайти в инженерное меню (см. п.12).

9.1. Громкость/ Соотношения сторон/ Цвет/ Яркость/ Контрастность

В момент разговора с посетителем есть возможность настроить аудио и видео параметры монитора.

Для изменения соотношения сторон экрана 4:3 или 16:9 зажмите в момент разговора кнопку мониторинга «».

Для изменения настроек громкости разговора и настроек цветности изображения нажмите в момент разговора одну из кнопок навигации: «» или «», внизу экрана у вас появится:

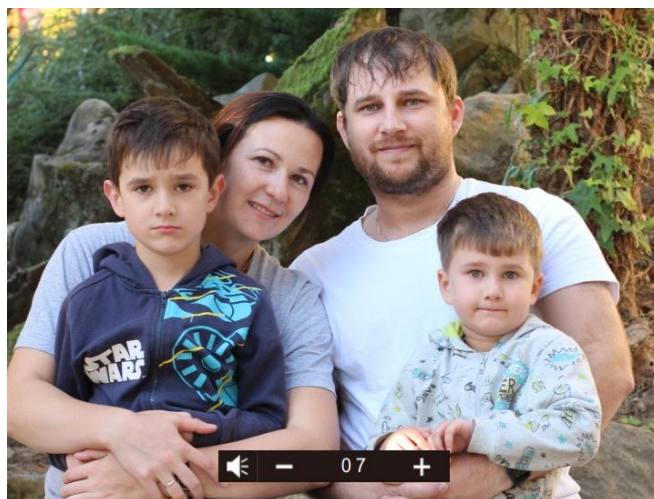

Громкость	Параметр от 0 до 100% (50% по умолчанию)
Яркость	Параметр от 0 до 100% (50% по умолчанию)
Контрастность	Параметр от 0 до 100% (50% по умолчанию)
Цветность	Параметр от 0 до 100% (50% по умолчанию)
Соотношение сторон	16:9/ 4:3

Для переключения между настройками параметров, кратковременно нажмите кнопку «».

10. Режим просмотра вызывных панелей и внешних видеокамер

Режим просмотра позволяет посмотреть происходящее со стороны вызывной панели или внешней камеры без начала вызова со стороны посетителя.

В режиме просмотра есть возможность разговора и открытия замка без начала вызова (функция включается в основных настройках меню).

На экранном меню монитора видео домофона нажмите кнопку СМОТРЕТЬ « 👁 », для просмотра нужного канала, например Вызывная панель 1/ 2 или Камера 1/ 2. Переключение каналов осуществляется повторным нажатием на кнопку.

Для переключения между форматами экрана 16:9 или 4:3, в режиме просмотра необходимо зажать кнопку мониторинга « 👁 ».

Примечание:

- Выбранный канал просмотра на домофоне отображается в том случае, если на этом канале подключена Видео камера или Вызывная панель. Если у вас используется система из нескольких домофонов, то им необходимо выставить адреса, в противном случае на дополнительных мониторах изображения не будет;
- Каждый монитор видео домофона видит только свои внешние видео камеры (подключенные к конкретному монитору);
- Для открытия замка в режиме просмотра, без начала разговора, необходимо предварительно включить данный параметр в настройках меню (на заводских установках параметр выключен), для этого перейдите в основное меню, вкладка « 👁 » выберите пункт ОТКРЫТЬ ЗАМОК В РЕЖИМЕ ПРОСМОТРА, включите данный параметр.

11. Функции трансляции

Эта функция позволяет транслировать голос на все подключенные мониторы в вашем доме. Для этого в режиме ожидания нажмите и удерживайте кнопку «», дисплей покажет надпись «ГРОМКАЯ СВЯЗЬ», на других мониторах появится надпись «ГРОМКАЯ СВЯЗЬ ВКЛЮЧЕНА» (также будет указан адрес монитора, с которого ведется трансляция). Теперь вы можете провести трансляцию.

Примечание:

Трансляция является односторонней функцией, поэтому говорить может только транслирующий абонент, остальные слушают.

12. Инженерное меню домофона

Если возникла необходимость изменить настройки времени удержания замка, с заводских 5 секунд на пользовательское время, необходимо войти в инженерные настройки, для этого:

Выключите питание монитора на 1 минуту, включите его. Во время появления заставки «Polyvision» зажмите кнопку «» до появления инженерного меню.

ВНИМАНИЕ!!! Для пользователя доступна только 1 строка «ВРЕМЯ ОТКРЫТИЯ ЗАМКА», параметр от 01 до 99с. Остальные строки используются только сервисными инженерами! Изменение этих параметров может привести к неработоспособности домофона.

13. Метод установки

- 1) Обратитесь к соответствующей схеме подключения для выбранной вами системы и убедитесь, что у вас есть правильный кабель;
- 2) Определите позицию установки монитора: рекомендуемая высота установки 1.5 - 1.6м;
- 3) Убедитесь, что домофон не подключен к источнику питания;
- 4) Установите кронштейн на стене;
- 5) Подключите шлейфа в соответствующие порты домофона в соответствии со схемой подключения;
- 6) Закрепите монитор на кронштейне;
- 7) Подключите питание;
- 8) Система готова к дальнейшей настройке.

